

GUIDE DES CHOIX

| PARQUETS

| AMÉNAGEMENTS INTÉRIEURS

| AMÉNAGEMENTS EXTÉRIEUR

| ACCESSOIRES

FABRICATION FRANÇAISE



GIVRY - BOURGOGNE - FRANCE

FRANÇAIS

2025



PARQUET
& SCIERIE

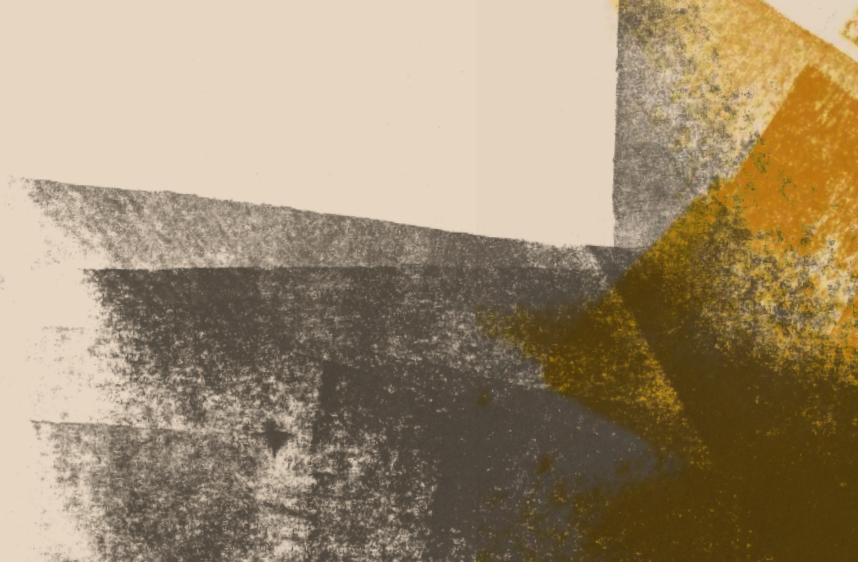

L'ÉMOTION BRUTE





12 | GAMES PARQUETS

Sur-Mesure	10
Massif Brut	13
Semi Massif Brut	18
Finitions	22
Standard	36
Contrecollé Brut Clips 5G	37
Contrecollé Brut	40
Finitions	43
Contrecollé 3 frises	44
Haute Couture	46
Vintage	47
Montagne	54
Thermo Traitée	58
Traditionnel	62
Lame Droite	63
Bâton Rompu Massif	64
Bâton Rompu Contrecollé	65
Bâton Rompu Vieilli	66
Point de Hongrie	68
Planchette	69
Mosaïque	70
Dalles	71

72 | AMÉNAGEMENT INTÉRIEUR

Panneaux Chêne Massif	73
Lambris Chêne Rustique	76
Parquet Frêne	77

78 | AMÉNAGEMENT EXTÉRIEUR

Terrasse Frêne Thermo traité	80
Claire-Voie Frêne Thermo traité	81
Bardage Frêne Thermo traité	82
Terrasse ou Platelage Chêne	83

84 | ACCESSOIRES

Parquet	85
Produits d'extérieur	89

90 | INFOS PRATIQUES & TECHNIQUES

114 | CONTACTS



AVOIR LE *sens* DE LA FAMILLE

4 générations réunies par la même passion

Notre entreprise a été fondée par notre arrière-grand-père Émile, il y a près de 80 ans à Mercurey. Maurice, notre grand-père lui succède dans les années 70 et fait naître les Scieries Réunies du Chalonnais associant 3 scieries locales en une entreprise commune. Si la société était initialement dédiée à la première transformation du chêne, notre père Dominique décida d'innover en 2001 en créant notre propre parqueterie. Puis nous acquérons un nouveau site de production en 2016 sur Arlay (39) dédié à la transformation du bois d'appareils. À notre tour, nous relevons aujourd'hui les grands défis de demain qu'ils soient technologiques et environnementaux dans le souci, toujours, de préserver la qualité et les secrets que notre famille nous a transmis.

*Marion Juillot Berger
Grégoire Juillot*



LE CAPITAL HUMAIN EST LE SOCLE DE NOTRE RÉUSSITE

La fabrication de nos parquets requiert les connaissances et le savoir-faire d'hommes et de femmes de métiers. Plus de 75 collaborateurs font vivre l'aventure SRC chaque jour.

Des compétences qui font partie intégrante du patrimoine artisanal français. Des gestes qui se transmettent de générations en générations.



FAIRE PREUVE DE BON *sens*

Le circuit court comme une évidence

Réduire au maximum l'empreinte carbone de nos parquets est pour nous un défi au quotidien. De la sélection des bois en forêts locales jusqu'à la finition des parquets, chaque étape de notre production est réalisée sur notre site de production à Givry. Nous garantissons ainsi un contrôle permanent et une très haute qualité sur l'ensemble de nos produits.





— 01

SÉLECTION DES BOIS LOCALE ET DURABLE

Nos équipes choisissent les meilleurs chênes en provenance des forêts de Bourgogne se trouvant dans un rayon de 150 km autour de notre atelier de fabrication. Apposée sur nos parquets, la marque PEFC atteste de l'engagement du propriétaire forestier et de notre entreprise à mettre en œuvre des pratiques de gestion forestière durable.

— 03

SÉCHAGE ET USINAGE DES LAMES

Ce sont des étapes complexes qui demandent un grand savoir-faire et une attention constante. Le taux d'humidité de chaque planche est contrôlé avant le rabotage. Les lames sont ensuite triées en fonction de leurs dimensions et aspects, selon les collections auxquelles elles appartiennent.

— 05

LOGISTIQUE INTELLIGENTE

Nous assurons la logistique et l'expédition de nos parquets sur la France et l'Europe. Nous disposons de moyens humains, informatiques et techniques permettant de livrer nos clients dans les meilleures conditions. Nous optimisons et mutualisons les transports pour réduire encore une fois les impacts environnementaux.

— 02

SCIAGE DES BOIS

Nos collaborateurs qualifiés scient les bois directement sur notre site de production. Nous respectons la matière et valorisons chaque produit pour l'optimiser au mieux. Ce sont les lettres de noblesse du bois qui dirigent chaque jour nos activités. Nous ne coupons pas de dimensions, ni de choix uniques. Nous produisons ce que l'arbre nous donne et c'est ce qui rend nos parquets si singuliers.

— 04

FINITION DES PARQUETS

Nos parquets sont proposés brut ou atteignent ensuite le stade de la finition. Les différents design de surface sont obtenus par des process de finition très précis qui offrent un style unique tout en acquérant une forte résistance à l'usure et aux taches.



LE *sens* DE L'ENGAGEMENT

L'humain au cœur de nos préoccupations

Les hommes et les femmes qui œuvrent chaque jour à nos côtés incarnent notre engagement. Le savoir-faire de nos artisans apporte une qualité unique à chaque parquet que nous produisons. Nous nous entourons de partenaires qui respectent l'environnement. Notre ambition est de produire durable, soutenir l'économie locale et préserver les emplois dans nos régions.

Pour vous et vos proches, nos parquets contribuent à un environnement sain et sûr. Plus que des mots, nous certifions nos engagements par l'obtention de labels vous garantissant nos engagements.





DES PRODUITS CERTIFIÉS POUR UN AVENIR DURABLE



PARQUET DE FRANCE

Nos 5 garanties de la marque :

- Fabrication 100% française, du sciage à l'application des finitions
- Parquet durable et résistant
- Bois issus de forêts locales, gérées durablement
- Revêtement respectueux de votre santé, qui se nettoie facilement
- Service après-vente de qualité



BOIS DE FRANCE

L'unique label qui garantit la traçabilité du bois français

de la forêt jusqu'à son utilisation dans les produits de consommation et de la construction. Un produit bois vraiment français, c'est un produit BOIS DE FRANCE !



CE

Nos produits sont conformes aux exigences définies par les législations européennes.



CTB : BOIS HAUTE TEMPÉRATURE

L'institut technologique FCBA certifie les profilés plats en bois modifiés par un traitement haute température et destinés à la réalisation de produits à usage non structurel.



PEFC

Certification de notre gestion forestière durable.

C'est pour vous la garantie que le produit est issu de sources responsables.

Vous participez par votre achat à la gestion durable des forêts.



NOTRE PARTENAIRE

BOIS DURABLES DE BOURGOGNE

Une technologie 100 % naturelle

Les bois sont chauffés à haute température par notre partenaire situé à Charolles. Le traitement thermique modifie les caractéristiques du bois et de son aspect : durabilité, isolation, stabilité imputrescible.

GAMME SUR MESURE

1 Choisissez votre *support*

PARQUET MASSIF CHÊNE



MASSIF

100% bois noble en chêne

PARQUET SEMI-MASSIF CHÊNE



SEMI-MASSIF

Parement en chêne de 5,5 mm
Multiplis bouleau

2 Choisissez votre *épaisseur*

en fonction de vos contraintes de pose



14 mm



DTU 51.2



15 mm



DTU 51.2

21 mm



DTU 51.1

21 mm



DTU 51.2

3 Choisissez votre *largeur* de lame



14 mm
de 90 mm
à 150 mm

21 mm
de 90 mm
à 200 mm



15 mm
110 mm
à 220 mm

21 mm
140 mm
ou 190 mm

4 Choisissez votre *choix* de bois

D'un choix de bois, peu nouveaux, homogène et avec peu de singularités, à un choix rustique, de caractère, hétérogène, présentant des singularités plus marquées.



PARQUET MASSIF CHÊNE

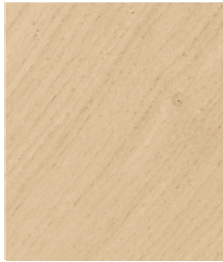

MERCUREY
Premier



GIVRY
Premier Bis



RULLY
Rustique B



MONTAGNY
Rustique C



PARQUET SEMI MASSIF CHÊNE



CHAMBERTIN
Premier Bis



VOUGEOT
Rustique B

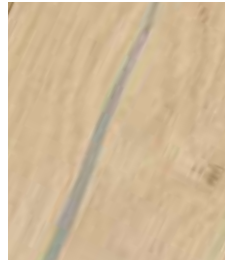

SAVIGNY
Rustique C

5 Choisissez votre type de *pose*



Pose à l'anglaise



Pose à la française en mélange de 3 largeurs

6 Choisissez votre *finition*

95%

de nos finitions sont non solvantées



ARTISTE

VERNIS UV



Pop Noir
Pop Blanc
Pop Rouge



Extra Noir
Extra Blanc



Extra Anthracite
Extra Ébène

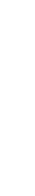

Extra Ciment
Extra Étable

DÉCO

VERNIS UV

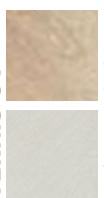

Lunaire
Chardonnay
Titane
Cognac Mat
Cognac Glossy



Basalte
Cannelle

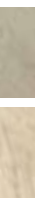

Cognac
Fumé



Ambre
Bistre
Ficelle
Chrome
Vanille

HUILÉ UV

NATURE

VERNIS UV



100% Invisible
Aspect Bois Brut



Vernis Naturel
Mazot
Antique
Sepia
Bullie
Callisson



Vieux Chêne
Havane
Huilé Naturel Glossy



Brandy
Terre
Champagne
Sable

HUILÉ UV



PARQUET SUR MESURE

PARQUET CHÊNE

SUR MESURE

STANDARD p.36

HAUTE COUTURE p.46





TRADITIONNEL p.62

PARQUETS EN CHÊNE | SUR MESURE

MASSIF



CARACTÉRISTIQUES TECHNIQUES

Chanfrein	Avec 2 chanfreins sur les longueurs (Go2) ou sans chanfrein (Go0)
Ponçage	Pré-poncé en usine, excepté en choix Mercurey Go0
Profil	Rainure et languette 
Type de pose	 En 14 mm : DTU 51.2 – Préconisation en pose collée en plein ou par cordon sur largeurs 70, 90 mm  En 21 mm : DTU 51.1 – Préconisation en pose clouée
Compatibilité plancher chauffant	 DTU 65.14 & 51.2 – Jusqu'à 14 x 150 mm maximum et uniquement en collage en plein
Compatibilité plancher réversible	 Non compatible
Colisage	Variable pour les commandes au détail Fixe pour les commandes de stock (sur demande)



Pose à l'anglaise



Pose à la française en mélange de 3 largeurs



Pose bâton rompu (voir p.64 à 66)



Pose point de Hongrie (voir p.68)

PLUS-VALUES ET MAJORATIONS

Nous consulter pour étude.

Majoration rabotage	Rabotage double face (Plancher mezzanine) Go4 (chanfreins 4 côtés)
Majoration côte fixe ou restriction de longueur	<ul style="list-style-type: none"> - Jusqu'à 1000 mm - De 1001 à 1500 mm - De 1501 à 1800 mm - De 1801 mm et plus <p><i>Sauf indication sur la commande d'une pose en échelle ou coupe de pierre, les côtes fixes peuvent varier de +/- 3 mm.</i></p>

PARQUET CHÊNE **MASSIF**

MERCUREY

Mercurey Brut (Choix Premier - PR)



Massif Mercurey Brut

Choix Premier, aspect homogène, nœuds sains tolérés jusqu'à 8mm de diamètre maximum. Aubier non permis, maille et pattes de chats peu apparentes.

ÉPAISSEUR : 14 MM

Largeur : 90 ou 110 mm

Largeur : 130 ou 150 mm

Longueurs variables : 400 à 1500 mm

ÉPAISSEUR : 21 MM

Largeur : 90 ou 110 mm

Largeur : 130 ou 150 mm

Longueurs variables : 400 à 1500 mm

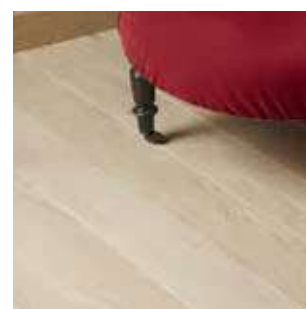
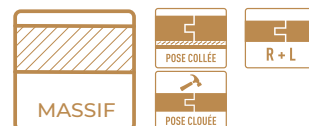

Exemple de finition :
Calisson

Finitions voir page 22

NATURE

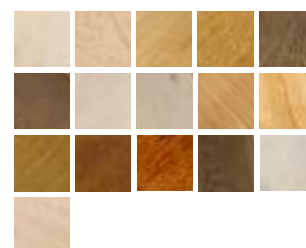

DÉCO

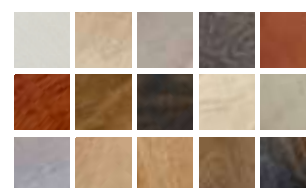

ARTISTE

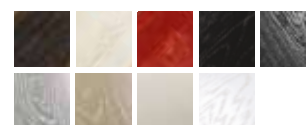

Type de pose



Bâton rompu
voir p. 64 à 66



GIVRY

Givry Brut (Choix Premier Bis - PR BIS)



Massif Givry Brut

Choix Premier Bis, nœuds sains jusqu'à 12 mm pouvant atteindre 15 mm dans les grandes largeurs, éventuellement mastiqués, pattes de chat, pas d'aubier en parement, légère variation de couleur.

ÉPAISSEUR : 14 MM

Largeur : 90 ou 110 mm

Largeur : 130 ou 150 mm

Longueurs variables : 400 à 2000 mm

Excepté en 14 x 90 mm, longueurs variables de 400 à 1500 mm

ÉPAISSEUR : 21 MM

Largeur : 90 ou 110 mm

Largeur : 130 ou 150 mm

Largeur : 180 ou 200 mm

Longueurs variables : 400 à 2000 mm

Excepté en 21 x 90 mm, longueurs variables de 400 à 1500 mm

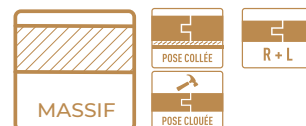

Exemple de finition :
Bulle

Finitions voir page 22

NATURE

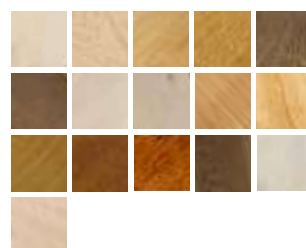

DÉCO

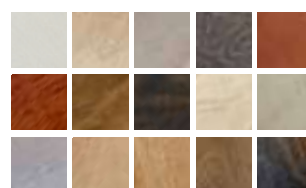

ARTISTE

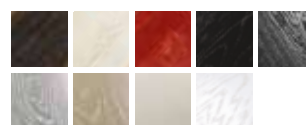

Type de pose



Bâton rompu
voir p. 64 à 66



PARQUET CHÊNE **MASSIF**

RULLY

Rully Brut (Choix Rustique B - RUB)



Massif Rully Brut

Choix Rustique B, nœuds et singularités acceptés sur le parement, ronces et pattes de chat. Témoin d'aubier occasionnel en rive et discoloration possible.

ÉPAISSEUR : 14 MM

Largeur : 90 ou 110 mm

Largeur : 130 ou 150 mm

Longueurs variables : 400 à 2000 mm

Excepté en 14 x 90 mm, longueurs variables de 400 à 1500 mm

ÉPAISSEUR : 21 MM

Largeur : 90 ou 110 mm

Largeur : 130 ou 150 mm

Largeur : 180 ou 200 mm

Longueurs variables : 600 à 2000 mm

Excepté en 21 x 90 mm, longueurs variables de 400 à 1500 mm

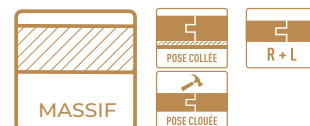

Exemple de finition : Sépia

Finitions voir page 22

NATURE

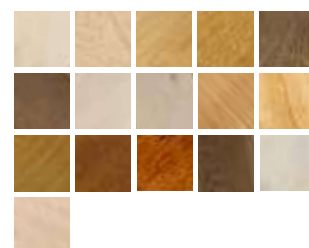

DÉCO

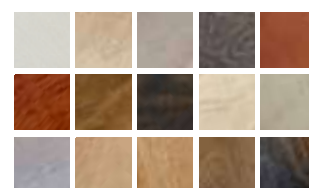

ARTISTE

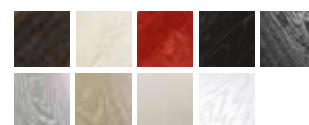

Type de pose



PARQUET CHÊNE **MASSIF**

MONTAGNY

Montagny Brut (Rustique C - RUC)



Massif Montagny Brut

Choix Rustique C, tous nœuds et singularités acceptés, couleurs hétérogènes, fentes, gerces, ronces et cœur. Traces d'aubier en parement et discoloration.

POSSIBILITÉ
MASTIC NOIR



MASTIC BEIGE

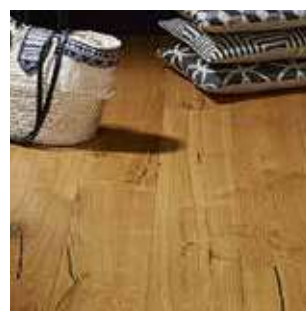
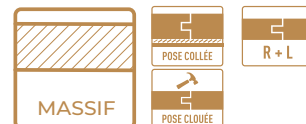

Exemple de finition : Mazot

Finitions voir page 22

NATURE

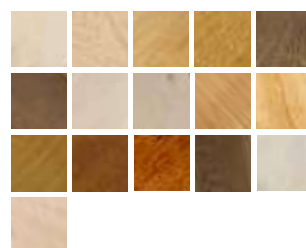

DÉCO

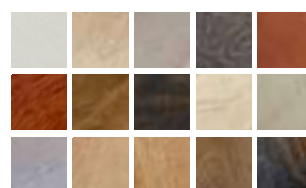

ARTISTE

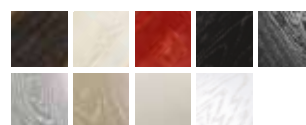

Type de pose







PARQUETS EN CHÊNE | SUR MESURE

SEMI-MASSIF



CARACTÉRISTIQUES TECHNIQUES

Parement	Parement de bois noble en chêne de 5,5 mm $\pm 0,5$ mm
Support	Multiplis bouleau
Chanfrein	Avec 2 chanfreins sur les longueurs (Go2) ou sans chanfrein (Go0)
Ponçage	Pré-poncé en usine
Profil	Rainure et languette 
Type de pose	 DTU 51.2 – Préconisation en pose collée en plein ou par cordon 
Compatibilité plancher chauffant	 DTU 65.14 & 51.2 Uniquement en 15 mm d'épaisseur et en collage en plein
Compatibilité plancher réversible	 Non compatible
Colisage	Variable pour les commandes au détail Fixe pour les commandes de stock



Pose à l'anglaise



Pose à la française en mélange de 3 largeurs

PLUS-VALUES ET MAJORATIONS

Nous consulter pour étude.

Majoration rabotage	Go4 (chanfreins 4 côtés)
Majoration côte fixe ou restriction de longueur	- Jusqu'à 1000 mm - De 1001 à 1500 mm - De 1501 à 1800 mm - De 1801 mm et plus

Sauf indication sur la commande d'une pose en échelle ou coupe de pierre, les côtes fixes peuvent varier de ± 3 mm.

CHAMBERTIN

Chambertin Brut (Choix Premier Bis - PR BIS)



Semi-Massif Chambertin Brut

Choix Premier Bis, nœuds sains jusqu'à 10 mm pouvant atteindre 15 mm dans les grandes largeurs, éventuellement mastiqués, pattes de chat, pas d'aubier en parement, légère variation de couleur.

ÉPAISSEUR : 15 MM

Largeur : 110 mm

Largeur : 140 mm

Largeur : 190 mm

Largeur : 220 mm

Longueurs variables : 600 à 2200 mm

ÉPAISSEUR : 21 MM

Largeur : 140 mm

Largeur : 190 mm

Longueurs variables : 600 à 2200 mm

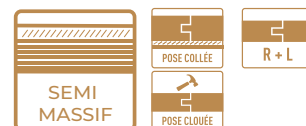

*Exemple de finition :
100 % Invisible*

Finitions voir page 22

NATURE

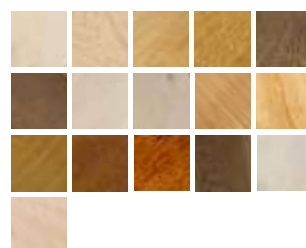

DÉCO

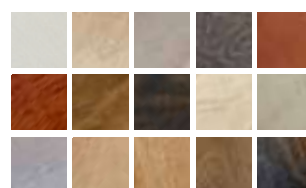

ARTISTE

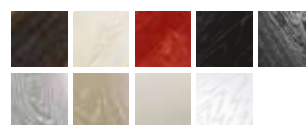

Type de pose



PARQUET CHÊNE **SEMI-MASSIF**

VOUGEOT

Vougeot Brut (Rustique B - RUB)



Semi-Massif Vougeot Brut

Choix Rustique B, nœuds et singularités acceptés sur le parement, pattes de chat, gerces et ronces. Témoin d'aubier occasionnel en rive et discoloration possible.

ÉPAISSEUR : 15 MM

Largeur : 110 mm

Largeur : 140 mm

Largeur : 190 mm

Largeur : 220 mm

Longueurs variables : 600 à 2200 mm

ÉPAISSEUR : 21 MM

Largeur : 140 mm

Largeur : 190 mm

Longueurs variables : 600 à 2200 mm

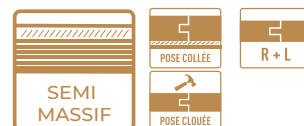

*Exemple de finition :
Vernis mat*

Finitions voir page 22

NATURE

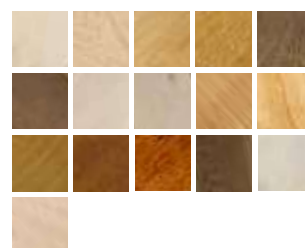

DÉCO

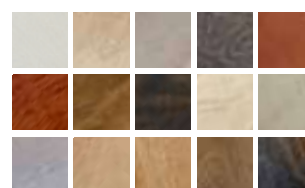

ARTISTE

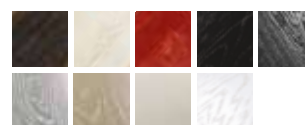

Type de pose



PARQUET CHÊNE **SEMI-MASSIF**

SAVIGNY

Savigny Brut (Rustique C - RUC)



Semi-Massif Savigny Brut

Choix Rustique C, tous nœuds et singularités acceptés, couleurs hétérogènes, masticqué noir, fentes, gerces, ronces et cœur. Traces d'aubier en parement et discoloration.

ÉPAISSEUR : 15 MM

Largeur : 140 mm

Largeur : 190 mm

Largeur : 220 mm

Longueurs variables : 600 à 2200 mm

ÉPAISSEUR : 21 MM

Largeur : 140 mm

Largeur : 190 mm

Longueurs variables : 600 à 2200 mm

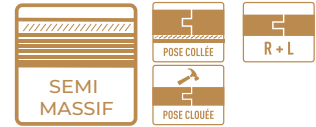

Exemple de finition : Brandy

Finitions *voir page 22*

NATURE

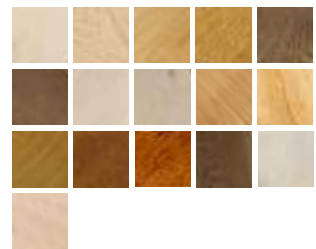

DÉCO

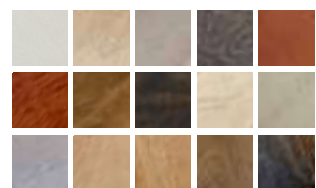

ARTISTE

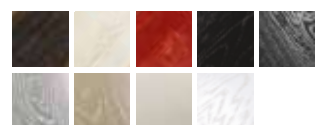

Type de pose



FINITIONS

APPLICABLES SUR **PARQUET MASSIF ET SEMI-MASSIF BRUT**
présentés sur les pages 13 à 21.

NATURE

Commande à partir de **10 m²**

Vernis UV



100 % Invisible Aspect Bois Brut Vernis Naturel Mazot Antique Sépia Calisson Bulle

Huilé UV



Huilé Naturel Huilé Naturel Glossy Havane Vieux Chêne Brandy Terre Champagne Sable

DÉCO

Commande à partir de **10 m²**

Vernis UV



Lunaire Chardonnay Nacre Titane Cognac Mat Cognac Glossy Cannelle Basalte

Huilé UV



Vanille Chrome Ficelle Bistre Ambre Fumé Dorian

ARTISTE

Commande à partir de **20 m²**

Vernis UV



Pop Noir Pop Blanc Pop Rouge



Extra Noir Brillant ou Mat Extra Anthracite Brillant ou Mat Extra Ciment Brillant ou Mat Extra Mastic Brillant ou Mat Extra Érable Brillant ou Mat Extra Blanc Brillant ou Mat

95%
de nos finitions
sont *non solvantées*



**ENTRETIEN
DE NOS FINITIONS**

voir pages 100-102



Champagne



Bulle



Sable



Calisson

Le bois est un produit naturel, des variations de couleurs sont possibles en fonction du support et de la qualité de bois.



SCANNEZ
pour découvrir
nos finitions

NATURE

NATURE

Mazot

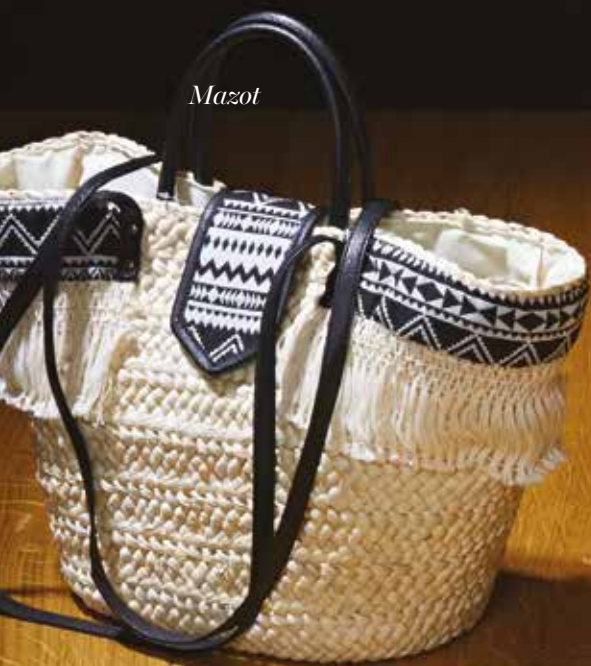

100 % Invisible



Aspect Bois Brut

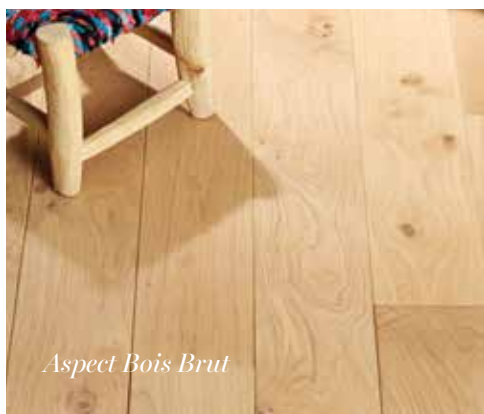

Huilé Naturel



Vernis Naturel



Huilé Naturel Glossy



NATURE



Sépia



Terre



Antique



Vieux Chêne



Havane

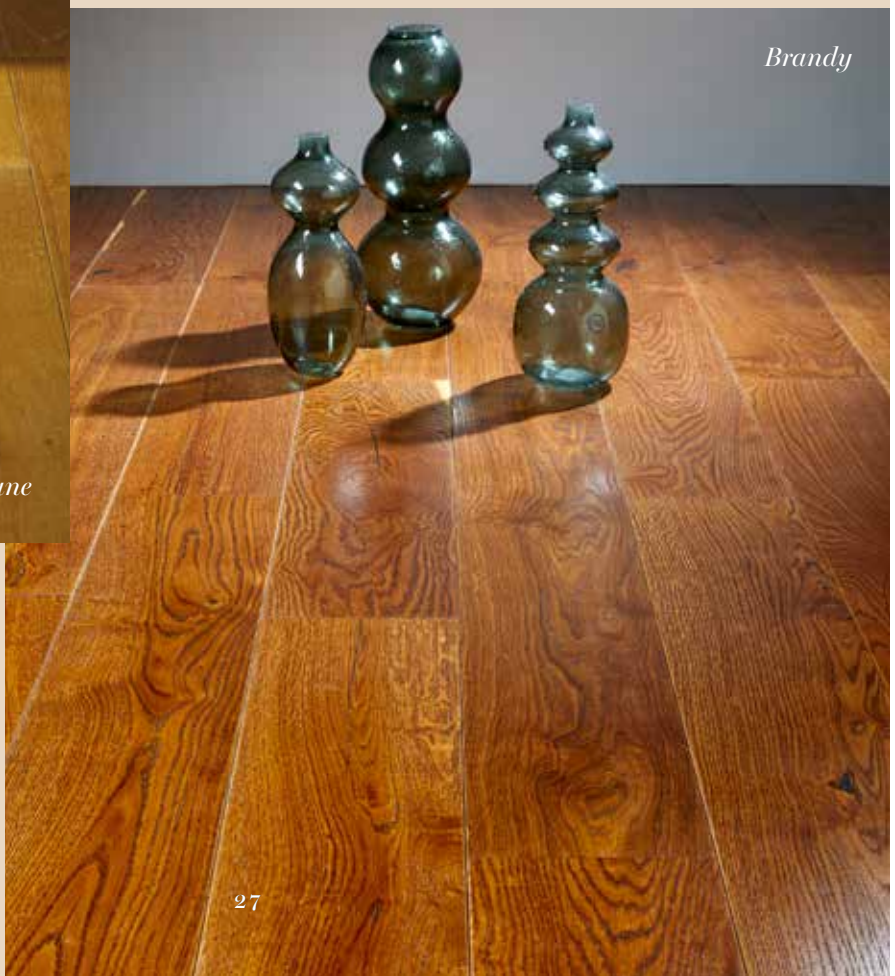

Brandy



NATURE



Vanille



Chardonnay



Lunaire



Basalte



Cannelle



Cognac Mat



Cognac Glossy



Fumé

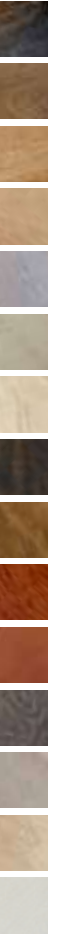

SCANNEZ
pour découvrir
nos finitions

DÉCO

DÉCO



Chrome



Nacre



Ficelle



Titane



Bistre



Ambre

Dorian

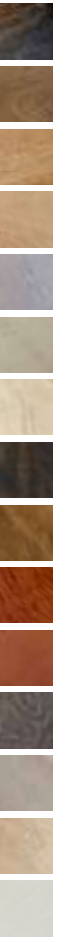

DÉCO



Pop Noir

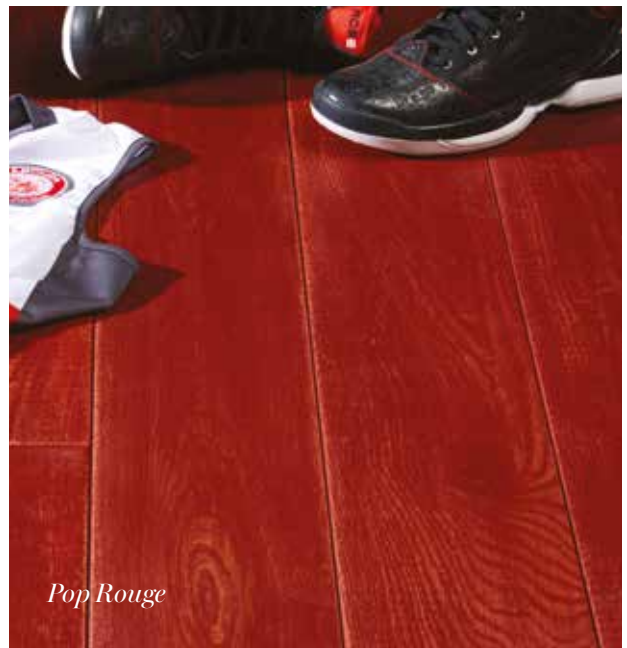

Pop Rouge



Pop Blanc



SCANNEZ
pour découvrir
nos finitions

ARTISTE



NOUVEAU

Extra Ciment Brillant



NOUVEAU

Extra Érable Brillant



NOUVEAU

Extra Mastic Brillant



Extra Noir Mat



Extra Noir Brillant



ARTISTE



NOUVEAU

Extra Anthracite Brillant



NOUVEAU

Extra Ciment Mat



NOUVEAU

Extra Anthracite Mat



NOUVEAU

Extra Érable Mat



NOUVEAU

Extra Mastic Mat



Extra Blanc Brillant



Extra Blanc Mat



ARTISTE



PARQUET STANDARD

PARQUET CHÊNE

STANDARD

SUR MESURE p.12

HAUTE COUTURE p.46

TRADITIONNEL p.62





PARQUETS EN CHÊNE | STANDARD

CONTRECOLLÉ

Clips 5G



CARACTÉRISTIQUES TECHNIQUES

Parement	Parement de bois noble en chêne de 2,7 mm ^{+/-0,5 mm}	
Support	Latté résineux	
Chanfrein	Exclusivement avec 2 chanfreins sur les longueurs (Go2)	
Ponçage	Pré-poncé en usine	
Profil	Système de clips 5G X-PRESS 	
Type de pose	 	DTU 65.14 & 51.2 – Pose flottante ou collée
Compatibilité plancher chauffant		DTU 65.14 & 51.2 – Uniquement en collage plein
Compatibilité plancher réversible		DTU 65.14 & 51.2 – Uniquement en collage plein
Colisage	Fixe : 13,2 x 138 mm = 1,518 m ² /paquet 13,2 x 181 mm = 1,593 ou 3,186 m ² /paquet	

Possibilité d'une lame aboutée dans un paquet

PARQUET CHÊNE **CONTRECOLLÉ CLIPS 5G**

MEURSAULT

Meursault Brut (Premier Bis - PR BIS)



*Exemple de finition :
Sable*

Finitions voir page 43

NATURE

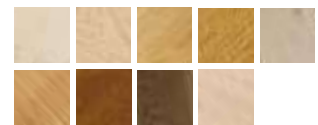

Type de pose



Contrecollé Meursault Brut

**Choix Premier Bis, petits nœuds, peu nombreux,
des différences de teintes et traces d'aubier.**

ÉPAISSEUR : 13,2 MM

Largeur : 138 mm

Largeur : 181 mm

Longueurs fixes : 2200 mm

Possibilité d'une lame aboutée dans un paquet

ROMANÉE

Romanée Brut (Rustique C - RUC)



Contrecollé Romanée Brut

Choix Rustique C, nœuds mastiqués sans limitation de taille ni de nombre, aubier et couleurs hétérogènes.

ÉPAISSEUR : 13,2 MM

Largeur : 138 mm

Largeur : 181 mm

Longueurs fixes : 2200 mm

Possibilité d'une lame aboutée dans un paquet



*Exemple de finition :
Huilé Naturel*

Finitions voir page 43

NATURE



Type de pose



PARQUETS EN CHÊNE | STANDARD

CONTRECOLLÉ

Rainure & languette



CARACTÉRISTIQUES TECHNIQUES

Parement	Parement de bois noble en chêne de 3 mm
Support	Multipli bouleau
Chanfrein	Exclusivement avec 2 chanfreins sur les longueurs (Go2)
Ponçage	Pré-poncé en usine
Profil	 Rainure et languette
Type de pose	 DTU 51.2 – Préconisation en pose collée en plein ou par cordon
Compatibilité plancher chauffant	 DTU 65.14 & 51.2 – Uniquement en collage plein
Compatibilité plancher réversible	 DTU 65.14 & 51.2 – Uniquement en collage plein
Colisage	Variable pour les commandes au détail Fixe pour les commandes de stock (sur demande)

CORTON

Corton Brut (Premier Bis - PR BIS)



Contrecollé Corton Brut

Choix Premier Bis, nœuds sains jusqu'à 10 mm pouvant atteindre 15 mm dans les grandes largeurs, éventuellement mastiqués, pattes de chat, pas d'aubier en parement, légère variation de couleur.

ÉPAISSEUR : 11 MM

Largeur : 140 mm

Largeur : 190 mm

Longueurs variables : 600 à 2100 mm



Exemple de finition :

Vieux Chêne

Finitions voir page 43

NATURE



Type de pose



VOLNAY

Volnay Brut (Rustique B - RUB)



Contrecollé Volnay Brut

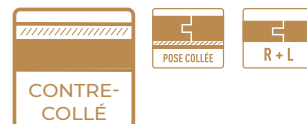

Exemple de finition : Mastic noir

Finitions *voir page 43*

NATURE



Type de pose



Choix Rustique B, nœuds et singularités acceptés sur le parement, ronces et pattes de chat. Témoin d'aubier occasionnel en rive et discoloration possible.

ÉPAISSEUR : 11 MM

Largeur : 140 mm

Largeur : 190 mm

Longueurs variables : 600 à 2100 mm

FINITIONS

APPLICABLES SUR **PARQUETS BRUTS CONTRECOLLÉS**
présentés sur les pages 37 à 42

NATURE

Commande à partir de 10 m²

Vernis UV



100 % Invisible



Aspect Bois Brut

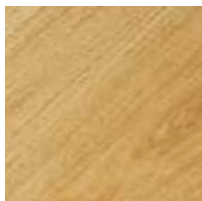

Vernis Naturel



Mazot

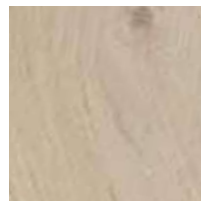

Bulle

Huilé UV

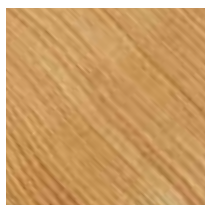

Huilé Naturel



Vieux Chêne



Terre

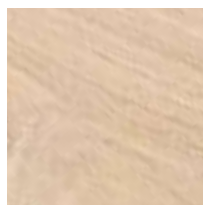

Sable

Choisir la bonne *nuance*

Retrouvez nos parquets aux finitions **NATURE**
EN SITUATION P. 23 À 27



**ENTRETIEN
DE NOS FINITIONS**
voir pages 100-102



SCANNEZ pour
découvrir nos réalisations

MEURSAULT 3 FRISES

Vernis Mat (Premier Bis - PR BIS)



Choix Premier Bis, petits nœuds, peu nombreux, des différences de teintes et traces d'aubier.

ÉPAISSEUR : 14 MM

Largeur : 215 mm

Longueurs fixes : 2200 mm



Contrecollé Meursault 3 frises Vernis Mat

ROMANÉE 3 FRISES

Vernis Mat (Rustique C - RUC)



Choix Rustique C, nœuds mastiqués sans limitation de taille ni de nombre, aubier et couleurs hétérogènes.

ÉPAISSEUR : 14 MM

Largeur : 215 mm

Longueurs fixes : 2200 mm



Contrecollé Romanée 3 frises Vernis Mat



Aspect Bois Brut



PARQUET HAUTE COUTURE

PARQUET CHÊNE

HAUTE COUTURE

SUR MESURE p.12

STANDARD p.36

TRADITIONNEL p.62

PARQUETS EN CHÊNE | HAUTE COUTURE

VINTAGE

La Collection Vintage

Il n'a pas son pareil pour donner un charme intemporel à un intérieur, quel que soit son style. Le parquet vieilli est le parquet du moment !

Le parquet vieilli est comme son nom l'indique, un parquet travaillé manuellement afin d'offrir un rendu authentique mais très tendance. Plusieurs procédés existent pour des rendus différents. Ces techniques modifient la régularité voire le relief du parquet. Le martèlement des chanfreins et/ou le martèlement en surface est la méthode manuelle la plus connue.

Tendez l'oreille, ces parquets ont des histoires à vous raconter.

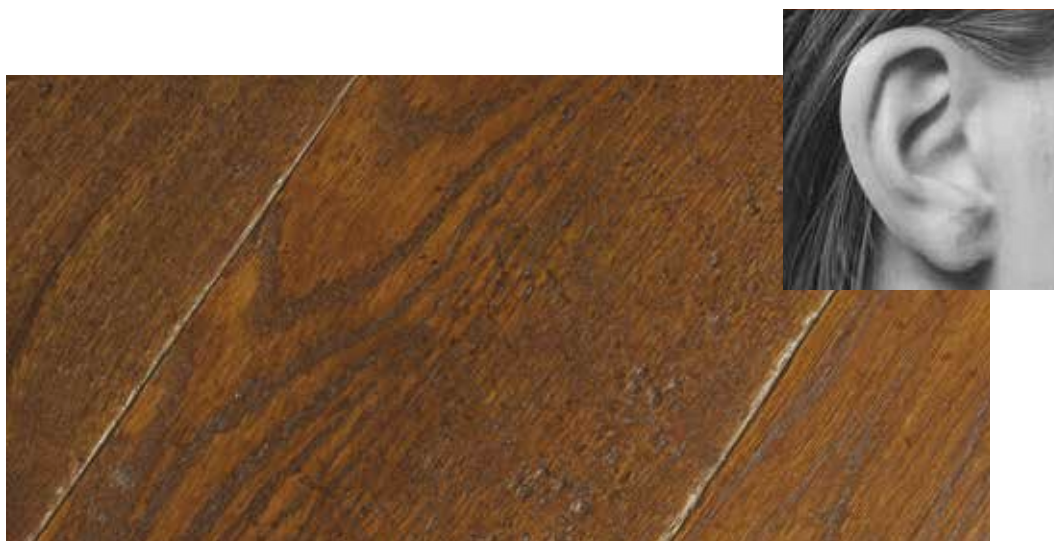

PARQUET CHÊNE **MASSIF**

CLUNY

Cluny Vieilli Brut (Rustique B/C - RUBC)



Massif Cluny Vieilli Brut

Fabriqué sur une base de bois rustique, il est vieilli de façon artisanale afin de lui donner un aspect authentique avec les arêtes abîmées et/ou un martelage sur le parement.

ÉPAISSEUR : 14 MM

Largeur : 70 mm

Longueurs variables : 400 à 900 mm

Largeur : 90 ou 110 mm

Largeur : 130 ou 150 mm

Longueurs variables : 400 à 2000 mm

ÉPAISSEUR : 21 MM

Largeur : 70 mm

Longueurs variables : 400 à 900 mm

Largeur : 90 ou 110 mm

Largeur : 130 ou 150 mm

Largeur : 180 ou 200 mm

Longueurs variables : 600 à 2000 mm

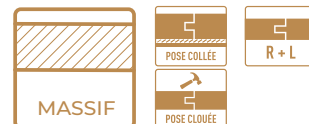

Exemple de finition :
Vieilli Brandy

VIEILLISSEMENT
AU CHOIX

Scrapé + Martelé



Scrapé en rive



Type de pose



Bâton rompu
voir p. 64 à 66



PARQUET CHÊNE **SEMI-MASSIF**

CITEAUX

Citeaux Vieilli Brut (Rustique B/C - RUBC)



Semi-Massif Citeaux Vieilli Brut

Fabriqué sur une base de bois rustique, il est vieilli de façon artisanale avec les arêtes abîmées et un martelage afin de lui donner un aspect authentique.

ÉPAISSEUR : 15 MM

Largeur : 110 mm

Largeur : 140 mm

Largeur : 190 mm

Largeur : 220 mm

Longueurs variables : 600 à 2200 mm

ÉPAISSEUR : 21 MM

Largeur : 140 mm

Largeur : 190 mm

Longueurs variables : 600 à 2200 mm



*Exemple de finition :
Vieilli École d'Antan Glossy*

VIEILLISSEMENT
AU CHOIX

Scrapé + Martelé



Scrapé en rive

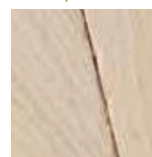

Type de pose



FINITIONS

Applicables sur la Collection Vintage présentée sur les pages 48 à 49.

VINTAGE

Minimum de commande à partir de 20 m²

Vernis UV

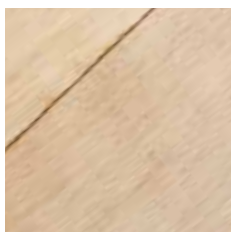

VIEILLI BLANC



VIEILLI 100% INVISIBLE



VIEILLI GRIS

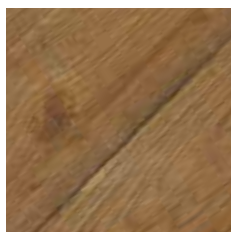

VIEILLI SÉPIA



VIEILLI BRUN



VIEILLI CALCITE

Huilé UV

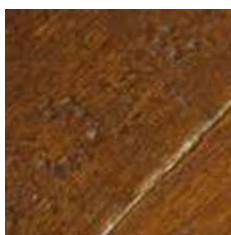

VIEILLI GF VIEUX CHÊNE

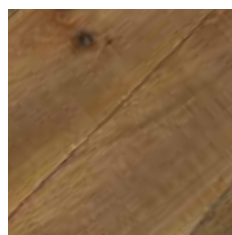

VIEILLI GF NATUREL

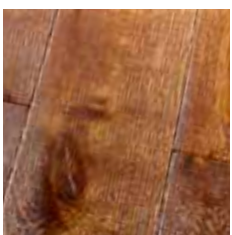

VIEILLI BRANDY



VIEILLI ÉCOLE D'ANTAN
GLOSSY



VIEILLI ÉCOLE D'ANTAN
MAT



SCANNEZ

pour découvrir
nos finitions

VINTAGE

95%
*de nos finitions
sont non solvantées*



**ENTRETIEN
DE NOS FINITIONS**

voir pages 100-102

Vieilli Sépia

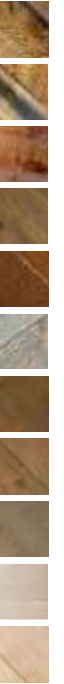

VINTAGE



Vieilli Brun



Vieilli GF Naturel



Vieilli Calcite



Vieilli Blanc



Vieilli Gris



Vieilli École d'Antan Mat



Vieilli 100% Invisible



Vieilli GF Vieux Chêne

Vieilli Brandy



Vieilli École d'Antan Glossy



VINTAGE



PARQUETS EN CHÊNE | HAUTE COUTURE

MONTAGNE

La Collection Montagne

Magnifique plancher brut de sciage !

Toutes les planches sont uniques et inimitables. Leur côté rustique et industriel se mêle à merveille avec différents styles et meubles. Le travail de nos équipes vous garantit une conservation de l'aspect ancien du bois.



PARQUET CHÊNE **MASSIF**

CAMPAGNE BRUT

Brut de sciage - Rustique C - RUC



Campagne Brut

Son rabotage particulier lui donne un aspect unique de vieille planche. Tous défauts acceptés, non mastiqué, manque de bois, traces d'eau, de lattes et de craie.

Minimum de commande : **20 m²**

ÉPAISSEUR : 14 MM

Largeur : 130 ou 150 mm

Longueurs variables : 400 à 2000 mm

ÉPAISSEUR : 21 MM

Largeur : 130 ou 150 mm

Largeur : 180 ou 200 mm

Longueurs variables : 600 à 2000 mm



Exemple de finition : Terre

Finitions

HUILÉ
NATUREL



HUILÉ
NATUREL GLOSSY



GF
NATUREL



TERRE



BRANDY



Type de pose



PARQUET CHÊNE **MASSIF**

CAMPAGNE THERMO TRAITÉ SCRAPÉ BRUT

Brut de sciage - Rustique C - RUC



Campagne Thermo Traité Vieilli Brut

Son rabotage particulier lui donne un aspect unique de vieille planche. Ce plancher est scrapé en rive et thermo traité afin d'accentuer les variations de couleurs entre les lames. Tous défauts acceptés, non mastiqué, manque de bois, traces d'eau, de lattes et de craie.

Minimum de commande : **20 m²**

ÉPAISSEUR : 14 MM

Largeur : 130 ou 150 mm

Longueurs variables : 400 à 2000 mm

ÉPAISSEUR : 21 MM

Largeur : 130 ou 150 mm

Largeur : 180 ou 200 mm

Longueurs variables : 600 à 2000 mm

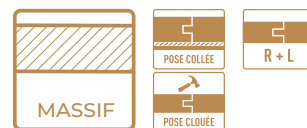

*Exemple de finition :
Huilé Naturel*

Finitions

HUILÉ
NATUREL

HUILÉ
NATUREL GLOSSY

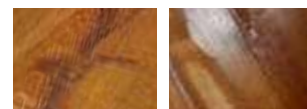

Type de pose



Huilé Naturel

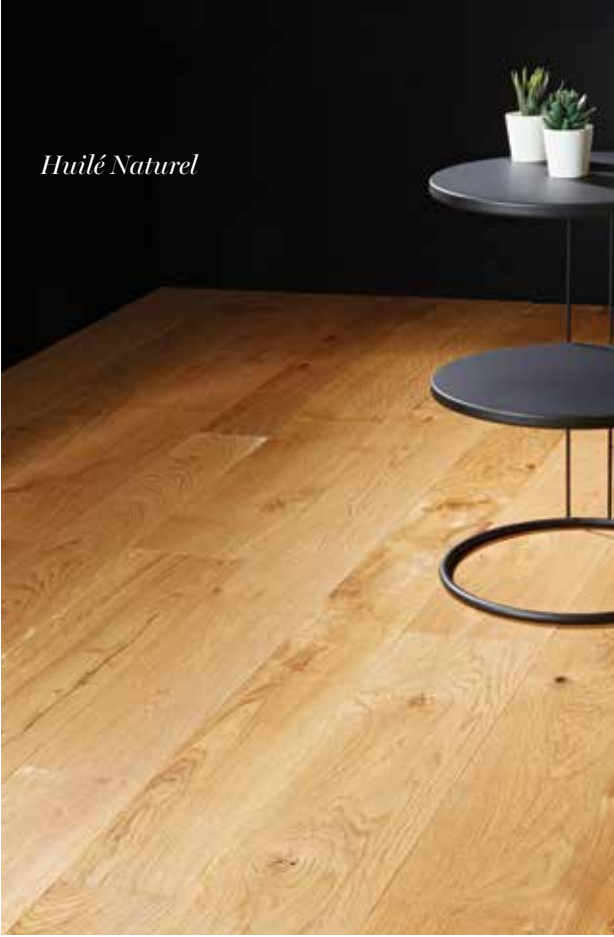

Huilé Naturel Glossy



Brandy

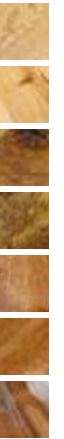

Terre



SCANNEZ
pour découvrir
nos finitions

CAMPAGNE

MONTAGNE

GF Naturel



Huilé Naturel sur Campagne Thermo Traité

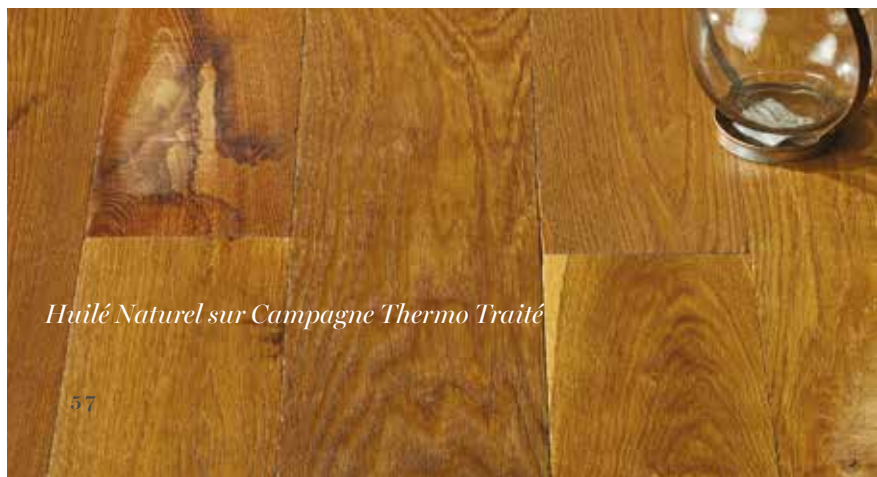

PARQUETS EN CHÊNE | HAUTE COUTURE

THERMO TRAITÉ

Élégance et résistance

Nos parquets en chêne sont chauffés à très hautes températures par notre partenaire local (71) *Bois Durables de Bourgogne*. Il s'agit d'un procédé qui change les particularités du bois pour gagner en résistance. Les variations de températures modifient la couleur naturelle du bois pour obtenir de belles nuances de bruns. Il est teinté en profondeur. Chaque planche est unique et inimitable.

BOIS
DURABLES DE
BOURGOGNE

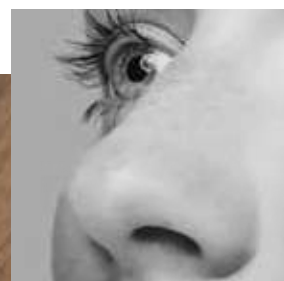

PARQUET CHÊNE **MASSIF**

RUSSILLY

Russilly Thermo Traité Brut (Choix Rustique A - RUA)



Russilly Thermo Traité Brut

Parquet thermo traité. Les nœuds sont mastiqués noirs.
Teinté dans la masse, le phénomène de chauffe accentue les variations de couleur entre les lames.

ÉPAISSEUR : 14 MM

Largeur : 90 ou 110 mm

Largeur : 130 ou 150 mm

Longueurs variables : 400 à 2000 mm

ÉPAISSEUR : 21 MM

Largeur : 150 mm

Longueurs variables : 600 à 2000 mm

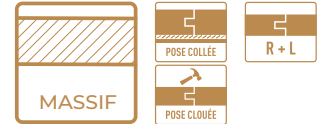

Exemple de finition :

Huilé Naturel

Finitions

HUILÉ NATUREL



HUILÉ NATUREL GLOSSY



Type de pose



BOIS
DURABLES DE
BOURGOGNE



PARQUET CHÊNE **SEMI-MASSIF**

MUSIGNY

Musigny Thermo Traité Brut (Choix Rustique A - RUA)



Musigny Thermo Traité Brut

Parquet thermo traité. Les nœuds sont mastiqués noirs.
Teinté dans la masse, le phénomène de chauffe accentue les variations de couleur entre les lames.

ÉPAISSEUR : 15 MM

Largeur : 140 mm

Largeur : 190 mm

Longueurs variables : 600 à 2200 mm



Exemple de finition :

Huilé Naturel

Finitions

HUILÉ NATUREL



HUILÉ NATUREL GLOSSY



Type de pose



BOIS
DURABLES DE
BOURGOGNE





Huilé Naturel sur parquet Massif Russilly



SCANNEZ

pour découvrir
nos finitions

**THERMO
TRAITÉ**



Huilé Naturel sur parquet Semi-Massif Musigny



THERMOTRAITÉ



PARQUET TRADITIONNEL

PARQUET CHÊNE

TRADITIONNEL

SUR MESURE p.12

STANDARD p.36

HAUTE COUTURE p.46

LAME DROITE

Traditionnelle

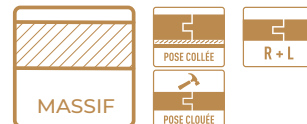
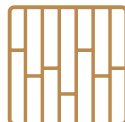

Mercurey (Choix Premier - PR)

Choix Premier, aspect homogène, nœuds sains tolérés jusqu'à 8 mm de diamètre maximum. Aubier non permis, maille et pattes de chats peu apparentes.

ÉPAISSEUR : 14 MM ou 21 MM

Largeur : 70 mm

Longueurs variables : 350 à 900 mm

Profil : Go0 (sans chanfrein) ou Go2 (2 chanfreins)



Givry (Choix Premier Bis - PR Bis)

Choix Premier Bis, nœuds sains jusqu'à 10 mm pouvant atteindre 12 mm, éventuellement mastiqués, pattes de chat, pas d'aubier en parement, légère variation de couleur.

ÉPAISSEUR : 14 MM ou 21 MM

Largeur : 70 mm

Longueurs variables : 350 à 900 mm

Profil : Go0 (sans chanfrein) ou Go2 (2 chanfreins)



Rully (Choix Rustique B - RUB)

Choix Rustique B, nœuds et singularités acceptés sur le parement, ronces et pattes de chat. Témoin d'aubier occasionnel en rive et discoloration possible.

ÉPAISSEUR : 14 MM ou 21 MM

Largeur : 70 mm

Longueurs variables : 350 à 900 mm

Profil : Go0 (sans chanfrein) ou Go2 (2 chanfreins)



Cluny Vieilli Brut (Choix Rustique B - RUB)

Fabriqués sur une base de Rully, ils sont vieillis de façon artisanale afin de leur donner un aspect authentique avec les arêtes abîmées et/ou un martelage.

ÉPAISSEUR : 14 MM ou 21 MM

Largeur : 70 mm

Longueurs variables : 350 à 900 mm

Profil : Go0 (sans chanfrein)



BÂTON ROMPU

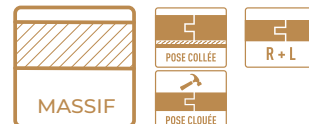

Mercurey (Choix Premier - PR)

Choix Premier, aspect homogène, nœuds sains tolérés jusqu'à 8 mm de diamètre maximum. Aubier non permis, maille et pattes de chats peu apparentes.

ÉPAISSEUR : 14 MM ou 21 MM

Largeur : 70 mm

Largeur : 90 mm

Largeur : 110 mm

Longueurs fixes : 500, 550, 600 et 650 mm selon disponibilité des bois

Profil : Go0 (sans chanfrein)

ou Go4 avec majoration (chanfreins sur les 4 côtés)



Givry (Choix Premier Bis - PR Bis)

Choix Premier Bis, nœuds sains jusqu'à 10 mm pouvant atteindre 12 mm, éventuellement mastiqués, pattes de chat, pas d'aubier en parement, légère variation de couleur.

ÉPAISSEUR : 14 MM ou 21 MM

Largeur : 70 mm

Largeur : 90 mm

Largeur : 110 mm

Longueurs fixes : 500, 550, 600 et 650 mm selon disponibilité des bois

Profil : Go0 (sans chanfrein)

ou Go4 avec majoration (chanfreins sur les 4 côtés)



Rully (Choix Rustique B - RUB)

Choix Rustique B, nœuds et singularités acceptés sur le parement, ronces et pattes de chat. Témoin d'aubier occasionnel en rive et discoloration possible.

ÉPAISSEUR : 14 MM ou 21 MM

Largeur : 70 mm

Largeur : 90 mm

Largeur : 110 mm

Longueurs fixes : 500, 550, 600 et 650 mm selon disponibilité des bois

Profil : Go0 (sans chanfrein)

ou Go4 avec majoration (chanfreins sur les 4 côtés)



PARQUET CHÊNE **CONTRECOLLÉ**

BÂTON ROMPU



Corton (Choix Premier Bis - PR Bis)

Choix Premier Bis, nœuds sains jusqu'à 10 mm pouvant atteindre 12 mm, éventuellement mastiqués, pattes de chat, pas d'aubier en parement, légère variation de couleur.

ÉPAISSEUR : 13 MM

Largeur : 100 mm

Longueurs fixes : 600 mm

Profil : Go4 (4 chanfreins)



Volnay (Choix Rustique B - RUB)

Choix Rustique B, nœuds et singularités acceptés sur le parement, ronces et pattes de chat. Témoin d'aubier occasionnel en rive et discoloration possible.

ÉPAISSEUR : 13 MM

Largeur : 100 mm

Longueurs fixes : 600 mm

Profil : Go4 (4 chanfreins)



FINITIONS sur Bâton Rompu Massif et Contrecollé

Commande à partir de **10 m²**

NATURE

Vernis UV



100 %
Invisible

Aspect Bois
Brut

Vernis
Naturel

Mazot

Huilé UV



Huilé
Naturel

Huilé Naturel
Glossy

Vieux Chêne

Brandy

Terre

Sable

Si finition NATURE,
le bâton rompu
sera **fabriqué en**
GO4



ENTRETIEN
DE NOS FINITIONS

voir pages 100-102

PARQUET CHÊNE **MASSIF**

BÂTON ROMPU VIEILLI



Cluny Vieilli Brut (Choix Rustique B - RUB)

Fabriqué sur une base de Rully, il est vieilli de façon artisanale afin de lui donner un aspect authentique avec les arêtes abîmées et/ou un martelage.

ÉPAISSEUR : 14 OU 21 MM

Largeur : 70 mm

Largeur : 90 mm

Largeur : 110 mm

Longueurs fixes : 500, 550, 600 et 650 mm selon disponibilité des bois

Profil : Go0 (sans chanfrein)



FINITIONS sur Bâton Rompu Massif Cluny

Commande à partir de **20 m²**

VINTAGE

Vernis UV



Vieilli
100% Invisible

Huilé UV



Vieilli GF
Naturel

Vieilli Brandy

Vieilli École
d'Antan Glossy

Vieilli École
d'Antan Mat

Vieilli Calcite



ENTRETIEN
DE NOS FINITIONS

voir pages 100-102



UN PARQUET TRADITIONNEL

L'EXCELLENCE DU
SAVOIR-FAIRE
À LA FRANÇAISE

Bâton rompu, dalles ou
encore point de Hongrie
sont la Madeleine de
Proust des maisons de nos
ancêtres.

Optez pour un sol aux
émotions intenses.



POINT DE HONGRIE



Point de Hongrie (Premier - PR)

Nœuds sains inférieurs à 8 mm, teinte homogène, sans aubier.

ÉPAISSEUR : 14 MM ou 22 MM

Largeur : 70 mm

Largeur : 90 mm

Largeur : 110 mm

Longueurs fixes : 400 à 700 mm

Point de Hongrie (Premier / Rustique - PR/RU)

Quelques petits nœuds sains et autres singularités du bois, aubier exclu en parement.

ÉPAISSEUR : 14 MM ou 22 MM

Largeur : 70 mm

Largeur : 90 mm

Largeur : 110 mm

Longueurs fixes : 400 à 700 mm

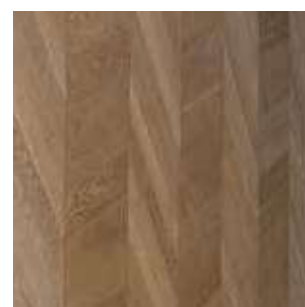

PLANCHETTE

Planchette (Premier - PR)

Nœuds sains inférieurs à 8 mm, teinte homogène, sans aubier.

ÉPAISSEUR : 9 OU 10 MM

Largeur : 50 mm

Largeur : 60 mm

Longueur fixe : à préciser

Planchette (Rully Rustique B - RUB)

Aubier sain permis sans limitation.

Toutes singularités permises, discoloration possible.

Produit nécessitant un traitement fongicide avant la mise en œuvre.

ÉPAISSEUR : 9 OU 10 MM

Largeur : 50 mm

Largeur : 60 mm

Longueur fixe : à préciser



La planchette est vendue brut, non poncée, non chanfreinée, sans rainure, ni languette pouvant être mise en œuvre en pose droite ou bâton rompu.

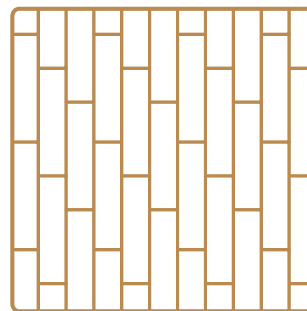

Pose Droite

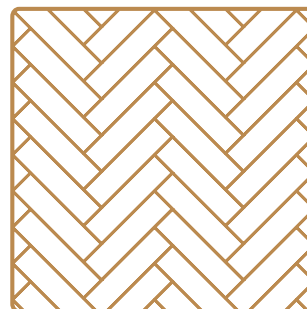

Pose Bâton Rompu

PARQUET CHÊNE **MASSIF**

MOSAÏQUE



Mosaïque (Premier - PR)

Nœuds sains inférieurs à 8 mm, teinte homogène, sans aubier.

ÉPAISSEUR : 8 MM

Dalle : 480 x 480 mm

Format : 5 lames de 8 x 24 x 120 mm - 120 x 120 mm
(Paquet de 2.310 m²)

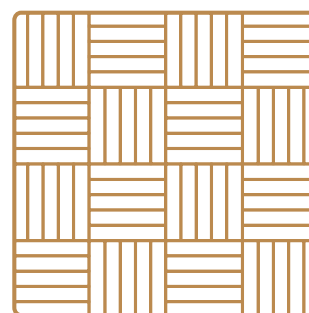

Pose Mosaïque

Mosaïque (Nature - NA)

Aubier sain permis sans limitation.

Toutes singularités permises, discoloration possible.

Produit nécessitant un traitement fongicide avant la mise en œuvre.

ÉPAISSEUR : 8 MM

Dalle : 480 x 480 mm

Format : 5 lames de 8 x 24 x 120 mm - 120 x 120 mm
(Paquet de 2.310 m²)

DALLES



Panneau
D'Aremberg

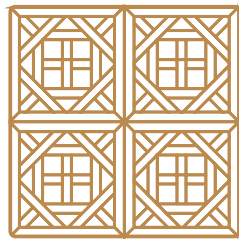

Panneau Versailles

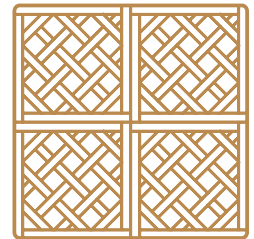

Panneau Opéra

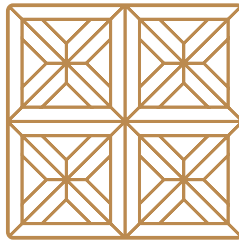

Panneau
Grand Siècle

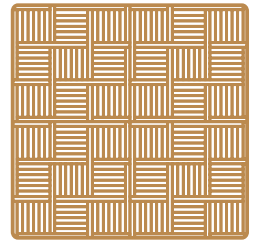

Panneau Chantilly

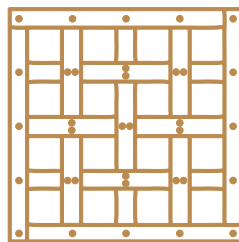



AMÉNAGEMENT INTÉRIEUR

AMÉNAGEMENT
INTÉRIEUR

PANNEAUX CHÊNE MASSIF p.73
LAMBRIS CHÊNE p.75
PARQUET FRÊNE p.75

AMÉNAGEMENT INTÉRIEUR

PANNEAUX CHÊNE MASSIF

*Panneau Bois massif, non abouté lames
toutes largeurs, collage D3*



CHÊNE **MASSIF**

PANNEAUX CHÊNE MASSIF



Plan de travail, plateau de marche, tablette... Nous veillons à l'appareillage des lames par couleur et par texture de nos panneaux massifs.

QUALITÉS DE BOIS

Plateau Chêne (Premier BIS)

Appareillage par couleur et veinages. Une face avec petites singularités, nœuds de diamètre 15 mm maximum, le contre parement plus tolérant.

Plateau Chêne (Rustique)

Appareillage par couleur sans tenir compte du grain, nœuds de diamètre de 25 mm.

DIMENSIONS

ÉPAISSEUR : 9 À 55 MM

Largeurs : 100 à 1300 mm

Longueurs : 100 à 4500 mm

Finitions : brut, poncé, prêt à vernir

PROFILS

CHANFREIN

CHANFREIN
+ ANTIDÉRAPANT

NEZ DE MARCHE

NEZ DE MARCHE
+ ANTIDÉRAPANT



AMÉNAGEMENT INTÉRIEUR

LAMBRIS CHÊNE ET PARQUET FRÊNE

Alternatives de design intérieur

Le lambris est un revêtement qui peut être posé en partie ou sur l'ensemble des murs verticaux, des rampes de toitures et plafonds.

Le parquet frêne brut avec ses nuances de couleurs claires, apporte une élégance universelle, illuminant tout espace.

Le frêne thermo traité constitue une alternative idéale au parquet pour les pièces humides.

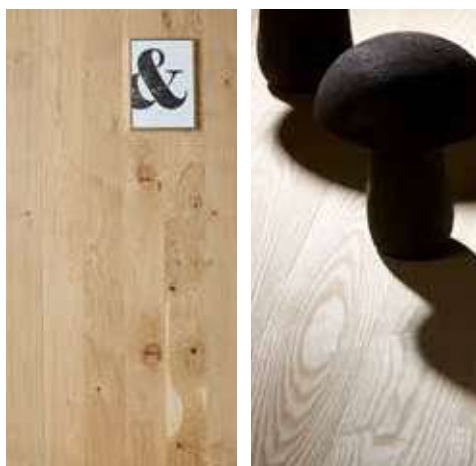

CHÊNE MASSIF

LAMBRIS CHÊNE RUSTIQUE



Lambris Chêne Rustique Brut

Lambris Chêne rustique brut, non mastiqué, non poncé.

ÉPAISSEUR : 21 MM

Largeur : 130 ou 150 mm

Largeur : 180 mm

Longueurs variables : 1400 à 2000 mm

Longueurs fixes : sur consultation

Profil rainure et languette sur les 4 côtés, bord droit.



FRÊNE MASSIF

PARQUET FRÊNE



Frêne Blanc brut

Non mastiqué, non poncé, Go0 (sans chanfrein)

ÉPAISSEUR : 21 MM

Largeur : 70 mm

Longueurs variables : 400 à 1200 mm

Largeur : 120 ou 140 mm

Longueurs variables : 400 à 1500 mm



Frêne Blanc-Gris brut

Non mastiqué, non poncé, en Go0 (sans chanfrein)

ÉPAISSEUR : 21 MM

Largeur : 70 mm

Longueurs variables : 400 à 1200 mm

Largeur : 120 ou 140 mm

Longueurs variables : 400 à 1500 mm



Frêne Thermo traité brut

Mastiqué noir, poncé, Go0 (sans chanfrein)

ÉPAISSEUR : 14 MM

Largeur : 90 mm

Largeur : 130 mm

Longueurs variables : 400 à 1500 mm





AMÉNAGEMENT EXTÉRIEUR

AMÉNAGEMENT
EXTÉRIEUR

TERRASSE
CLAIRE-VOIE
BARDAGE

p.79

AMÉNAGEMENT EXTÉRIEUR

TERRASSE, CLAIRE-VOIE, BARDAGE

*Prolonger votre habitat ou délimiter un espace
en bois nobles et durables*

En chêne ou en frêne thermo traité, optez pour l'essence de bois adaptée à votre extérieur afin de créer des espaces élégants et durables.



TERRASSE **FRÊNE THERMO TRAITÉ**

TERRASSE FRÊNE THERMO TRAITÉ

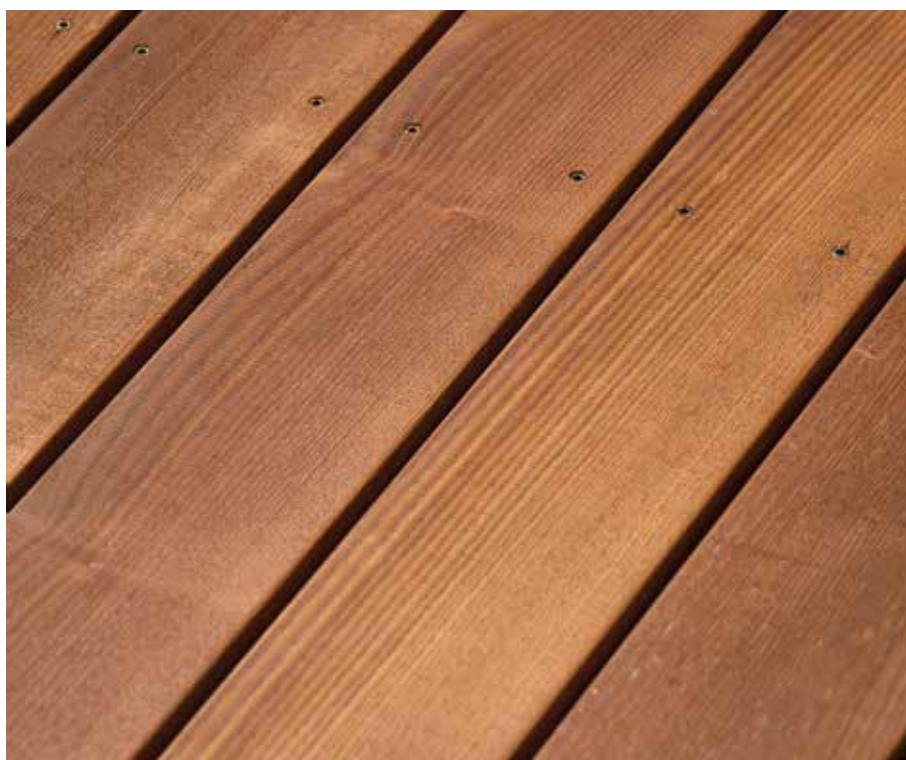

Les sections hors tout sont données en sortie d'usinage et peuvent varier en fonction de l'hygrométrie.

Poids à la livraison : 590 kg/m³

Famille : Olacaceae

Provenance : France

Teinte :

Chocolat devenant gris argenté après exposition aux UV

Fil droit, grain grossier

Classe 4 imputrescible grâce au traitement

Thermowood.

Effet désaffûtant normal (denture stellité)

Température de chauffe 210 °C

Descriptif technique

Frêne KD Thermotraité

Classe de durabilité naturelle 1

Classe de risque biologique 3

Propriétés physiques et mécaniques (H=12%)

Stabilité en service : Moyennement stable



Profil lisse



Profil double peigne



Profil rainuré compatible avec connecteurs invisibles Növelek Hardwood Clip

ÉPAISSEUR : 21 MM

Largeur Profil lisse : 120 ou 142 mm

Largeur Profil double peigne : 142 mm

Longueurs variables : 1200 à 3000 mm

Domaines d'application

Revêtement platelage extérieur en bois, pontons, quais

Les lames de terrasses extérieures doivent être mise en œuvre selon les recommandations de la NF DTU 51-4 en vigueur.



CLAIRE-VOIE **FRÊNE THERMO TRAITÉ**

CLAIRE-VOIE FRÊNE THERMO TRAITÉ



Descriptif technique

Frêne KD Thermo traité

Classe de durabilité naturelle 1

Classe de risque biologique 3

Propriétés physiques et mécaniques (H=12%)

Stabilité en service : Moyennement stable



Profil Claire-Voie

ÉPAISSEUR : 21 MM

Largeur visible : 70 mm

Largeur totale : 80 mm

Longueurs variables : 1800 à 3000 mm

Les sections hors tout sont données en sortie d'usinage et peuvent varier en fonction de l'hygrométrie.

Poids à la livraison : 590 kg/m³

Famille : Olacaceae

Provenance : France

Teinte :

Chocolat devenant gris argenté après exposition aux UV

Fil droit, grain grossier

Classe 4 imputrescible grâce au traitement

Thermowood.

Effet désaffûtant normal (denture stellité)

Température de chauffe 210 °C

Domaines d'application

Revêtement extérieur en bois

Les lames de bardage extérieures doivent être mise en œuvre selon les recommandations de la NF DTU 41-2 en vigueur.



BARDAGE FRÊNE THERMO TRAITÉ

BARDAGE FRÊNE THERMO TRAITÉ



Les sections hors tout sont données en sortie d'usinage et peuvent varier en fonction de l'hygrométrie.

Poids à la livraison : 590 kg/m³

Famille : Olacaceae

Provenance : France

Teinte :

Chocolat devenant gris argenté après exposition aux UV

Fil droit, grain grossier

Classe 4 imputrescible grâce au traitement

Thermowood.

Effet désaffûtant normal (denture stellité)

Température de chauffe 210 °C

Descriptif technique

Frêne KD Thermo traité

Classe de durabilité naturelle 1

Classe de risque biologique 3

Propriétés physiques et mécaniques (H=12%)

Stabilité en service : Moyennement stable



Profil Elegie

ÉPAISSEUR : 18 MM

Largeur : 120 mm

Longueurs variables : 2000 à 3000 mm

Domaines d'application

Revêtement extérieur en bois

Les lames de bardage extérieures doivent être mise en œuvre selon les recommandations de la NF DTU 41-2 en vigueur.



TERRASSE OU PLATELAGE CHÊNE



Descriptif technique

Platelage chêne

Classe 4

Teinte : Brun jaunâtre - Légèrement veiné, fil droit, grain grossier

Stabilité dimensionnelle : Moyenne

Adaptation à l'humidité ambiante : Lente

Retrait radial : 0,15 en % pour 1% d'humidité

Retrait tangenciel : 0,32 en % pour 1% d'humidité

Aptitude façonnage : Facile



Profil lisse



Profil marathon

Longueurs variables : 1500 à 2500 mm

Qualité : QF2/3

Sections sur consultation.

Caractéristiques particulières

Risque de corrosion
des métaux

Ferreux en milieu humide

Caractéristiques mécaniques

Densité minimum à 12% :
0,67 g/cm³

Densité maximum à 12% :
0,76 g/cm³

**Contrainte de rupture
à la compression :**
58 N/mm²

**Contrainte de rupture
à la traction :**
100 N/mm²

**Contrainte de rupture
à la flexion :**
97 N/mm²

Résistance au choc :
6,2 Nm/cm²

Dureté : Mi-dur

**Dureté Brinell
perpendiculaire aux fibres :**
32 N/mm²

Les lames de terrasses
extérieures doivent être
mise en œuvre selon les
recommandations de la
NF DTU 51-4 en vigueur.



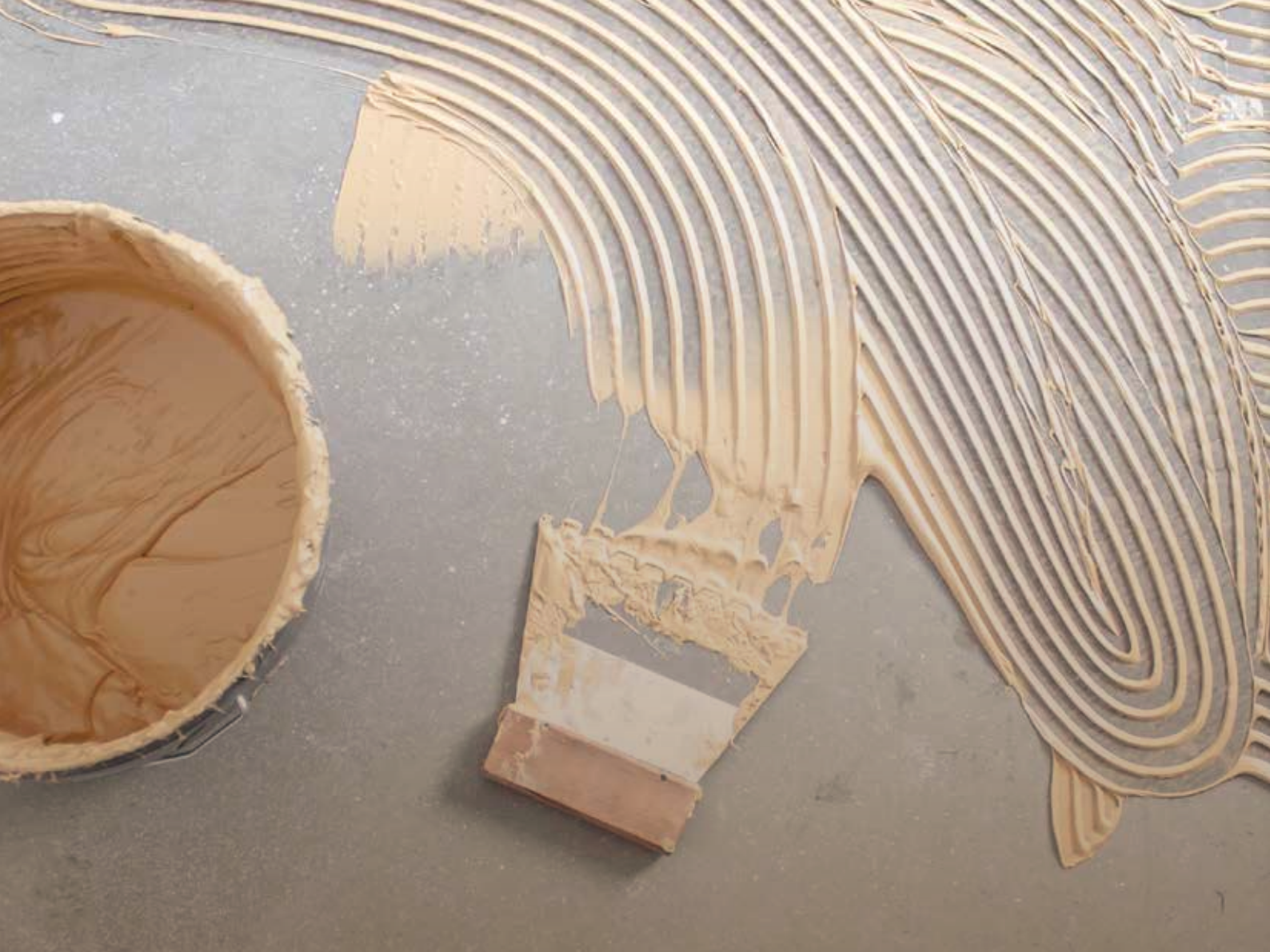

ACCESSOIRES

ACCESSOIRES

PARQUET

p.85

PRODUITS D'EXTÉRIEUR

p.89

ACCESSOIRES **PARQUET**

|

PARQUET



| COLLES

	<i>Conditionnement</i>	<i>Rendement</i>
Colle Wood H 200	7 kg	1,2 kg/m ²
Colle Wood H160	7 kg	1,2 kg/m ²
Colle MSP Cordon	290 ml	10 ml/cartouche
	600 ml	20 ml/saucisson
Colle MSP 108 Renofix (Plinthe)	310 ml	-
Pistolet pour Poche MSP Cordon	600 ml	-

| SOUS COUCHES

	<i>Dimensions</i>	<i>Conditionnement</i>
Liège PNM 15/30	4 x 1000 x 500 mm	Plaque 0,5 m ² /paquet de 50 m ²
Liège PBGB 25	2 x 1000 x 500 mm	Plaque 0,5 m ² /paquet de 50 m ²
Is fibre	4 x 790 x 590 mm	Plaque 0,5 m ² /paquet de 8,40 m ²

| PRODUITS COMPLÉMENTAIRES



GAMME BLANCHON

	<i>Conditionnement</i>	<i>Rendement</i>
POUR PARQUET HUILÉ		
Huile Environnement (Bois Brut, Chêne, Bois Naturel, Ultra Mat)	1 litre	15 m ² /L /Couche
	5 litres	
Huile Environnement (Effet Nature)	1 litre	15 m ² /L /Couche
	5 litres	
Huile pour parquet (Incolore)	1 litre	20 m ² /L /Couche
	5 litres	
Huile d'Entretien (Naturel)	1 litre	35 m ² /L
Huile d'Entretien Universelle Biosourcé (Mat, Ultra Mat)	0,5 litre spray	40 m ² /L
	1 litre	
Nettoyant Intensif	1 litre	250 à 500 m ² /L
Savon d'Entretien Naturel Biosourcé (Incolore)	1 litre	500 m ² /L
	5 litres	
Lagoon	0,5 litre spray	400 m ² /L
	2,5 litres	
Kit Lagoon (Balai micro fibre + produit en vaporisateur)	0,5 litre spray	200 m ² /0,5L
POUR PARQUET VERNIS		
Vitrificateur Environnement Biosourcé (Satiné ou Mat)	1 litre	10 m ² /L
	5 litres	
Océanic Vitrificateur Environnement (Bois Brut)	1 litre	10 m ² /L
	5 litres	
Rénovateur Métalisant Satiné ou Mat	1 litre	50 m ² /L
	5 litres	
Décapant / Dégraissant	1 litre	250 à 500 m ² /L
	5 litres	
Nettoyant Lisabril	1 litre	500 m ² /L
	5 litres	
Vitrificateur de Rénovation (Mat ou Satiné)	2,5 litres + 0,25 litre de durcisseur	12 m ² /L/Couche
Trait'Plus Performance	1 litre	12 m ² /L
	5 litres	

POUR PLAN DE TRAVAIL

Huile Plan de Travail Biosourcé (Incolore Mat)	0,5 litre	
Vernis Gel (Incolore Mat)	1 litre	
Manchon (Largeur 25 cm)	-	-
Monture Manchon (Largeur 25 cm)	-	-
Perche télescopique (Block System)	-	-
Spalter Gris 100 mm	-	-
Cuvette Mélange (10 L)	-	-
Parquet Joint (Chêne Clair)	300 ml	-

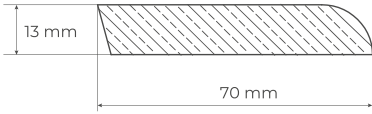
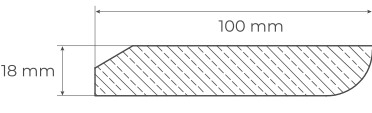
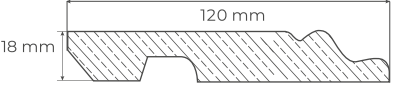
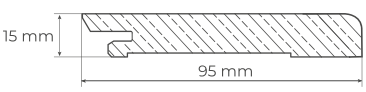
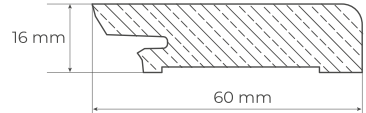
PROFILS

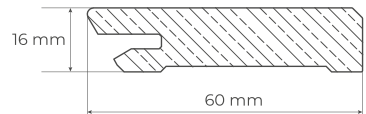
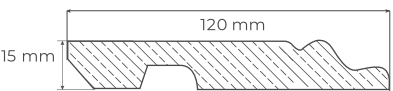
	<i>Sections</i>	<i>Profil</i>	<i>Longueurs</i>
Plinthe Chêne Massif		Bord arrondi	Variables de 2000 à 3000 mm
			
Plinthe Chêne Massif Victorienne		Victorienne	Variables de 1400 à 2000 mm
Plinthe Chêne Plaquées		Bord droit	Fixes de 2400 ou 2500 mm
		Bord droit	
Plinthe Prêt à Peindre (Blanc)		Bord droit	Fixes de 2400 ou 2500 mm
			
Plinthe Victorienne Prêt à Peindre (Blanc)		Victorienne	Fixes de 2400 ou 2500 mm

| PROFILS

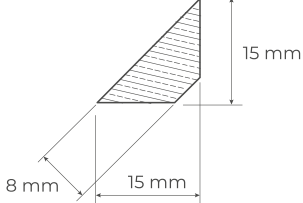
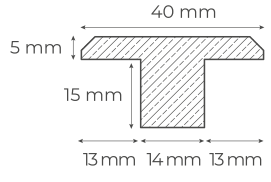
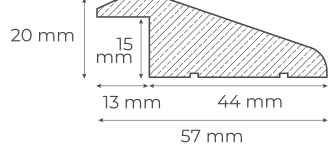
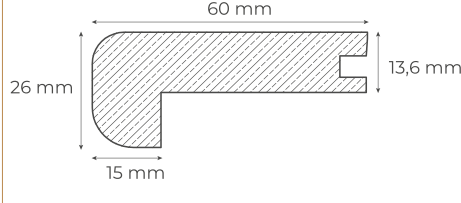
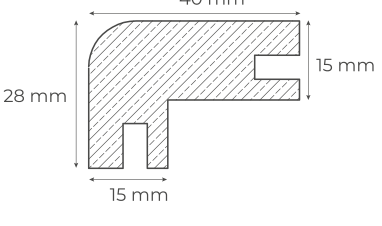
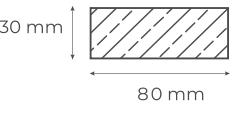
	<i>Sections</i>	<i>Profil</i>	<i>Longueurs</i>
Triangle de Finition Chêne Massif		-	Fixes de 2000 mm
Barre de Jonction Chêne Massif		-	Fixes de 1200 à 2400 mm
Barre de Seuil Suisse Chêne Massif		-	Fixes de 1200 ou 2400 mm
Nez de Marche Chêne Massif		-	Fixes de 1200 ou 2400 mm
Nez de Marche Chêne Massif avec double rainure		-	Fixes de 1200 ou 2400 mm
Lambourde Chêne Massif		-	Variables de 1400 à 2500 mm

PRODUITS D'EXTÉRIEUR



	<i>Sections</i>	<i>Conditionnement / Longueurs</i>
Lambourde Massif Exotique S4S 3 ml de lambourde au m ² pour un entraxe de 50 cm	42 x 70 mm ou 42 x 65 mm	Sur consultation
Lambourde Pin classe IV vert 3 ml de lambourde au m ² pour un entraxe de 50 cm	45 x 70 mm	Sur consultation
Tasseaux Epicéa Pose horizontale : 3 ml/m ² pour un entraxe de 60 cm Pose verticale : 6 ml/m ² pour un entraxe de 60 cm	24 x 48 mm	Sur consultation
Vis en inox A2 Tête Cylindrique Lame de 21 x 145 mm environ 35 vis au m ²	5,5 x 40/60/70 mm	Boîte de 250 vis
	3,5 x 40 mm	Boîte de 500 vis
Bande bitumineuse Pour lambourdes	80 mm x 16 ml	Rouleau de 16 ml
Bande EPDM Pour tasseaux claire-voie	60 mm x 25 ml	Rouleau de 25 ml
Ecran pare-pluie d'étanchéité Pour bardage pleine face	1,5 m x 50 ml	Rouleau de 75 m ²
Ecran pare-pluie anti UV noir Pour claire-voie	1,5 m x 50 ml	Rouleau de 75 m ²
Plots zoom	Sur consultation	
Huile Terrasse, Bardage (10 m ² /L)	-	1 litre
		5 litres
Conditionneur Anti UV	-	1 litre
		5 litres
Protecteur Bardage et Bois Verticaux Système Anti UV Incolore	-	5 litres
Nettoyant Terrasse (30 m ² /L)		2,5 litres
Dégriseur Préparateur (5 m ² /L)	-	5 litres



INFORMATIONS

FICHES TECHNIQUES

PARQUET MASSIF	p.91
PARQUET SEMI-MASSIF	p.94
PARQUET CONTRECOLLÉ	p.97

PRÉCONISATIONS POSE ET ENTRETIEN

PARQUET SRC	p.99
PRODUITS EXTÉRIEURS	p.103
GARANTIE SRC PARQUET	p.109
CONDITIONS DE TRANSPORT	p.111

FICHES TECHNIQUES



SCANNEZ
pour télécharger
nos **Fiches**
techniques

PARQUET CHÊNE MASSIF BRUT

DESCRIPTIFS DES CHOIX DE BOIS

MERCUREY (Premier - PR)

Choix Premier, aspect homogène, nœuds sains tolérés jusqu'à 8 mm de diamètre maximum. Aubier non permis, maille et pattes de chats peu apparentes.

GIVRY (Premier Bis - PR bis)

Choix Premier Bis, nœuds sains jusqu'à 10 mm pouvant atteindre 15 mm dans les grandes largeurs, éventuellement mastiqués, pattes de chat, pas d'aubier en parement, légère variation de couleur.

RULLY (Rustique B - RUB)

Choix Rustique B, nœuds et singularités acceptés sur le parement, ronces et pattes de chat. Témoin d'aubier occasionnel en rive et discoloration possible.





MONTAGNY (Rustique C - RUC)

Choix Rustique C, tous nœuds et singularités acceptés, couleurs hétérogènes, fentes, gerces, ronces et cœurs. Traces d'aubier en parement et discoloration.

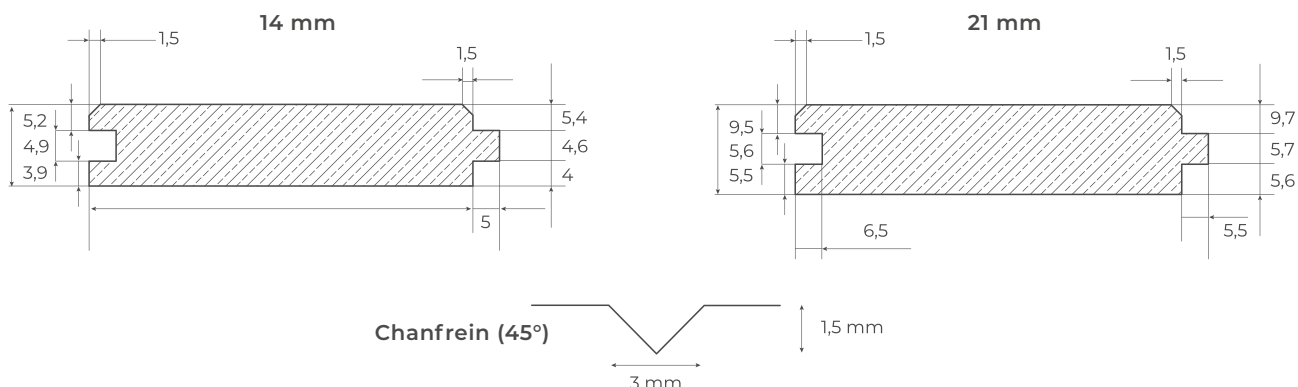
		<i>Longueurs</i>						
		<i>300 à 800 mm</i>	<i>400 à 1500 mm</i>	<i>400 à 2200 mm</i> <i>(*Mercurey de 400 à 1500 mm)</i>				
		LARGEURS						
	ÉPAISSEUR	70 mm	90 mm	110 mm	130 mm	150 mm	180 mm	200 mm
MERCUREY*	14 mm	*	*	*	*	*		
	21 mm	*	*	*	Sur consultation			
GIVRY	14 mm	*	*	*	*	*		
	21 mm	*	*	*	*	*	*	*
RULLY	14 mm	*	*	*	*	*		
	21 mm	*	*	*	*	*	*	*
MONTAGNY	14 mm				*			
	21 mm				*	*	*	*

CARACTÉRISTIQUES COMMUNES



Chanfrein	Avec 2 chanfreins sur les longueurs (Go2) ou sans chanfrein (Go0)
Ponçage	Pré-poncé en usine, excepté en choix Mercurey Go0 et Givry largeur 70 mm Go0
Profil	Rainure et languette 
Type de pose	 En 14 mm : DTU 51.2 – Préconisation en pose collée en plein ou par cordon sur largeurs 70, 90 mm  En 21 mm : DTU 51.1 – Préconisation en pose clouée
Compatibilité plancher chauffant	 DTU 65.14 & 51.2 – Jusqu'à 14 x 150 mm maximum et uniquement en collage en plein
Compatibilité plancher réversible	 Non compatible
Colisage	Variable pour les commandes au détail Fixe pour les commandes de stock



Pose à l'anglaise



Pose à la française en mélange de 3 largeurs



Pose bâton rompu



Pose point de Hongrie

PLUS-VALUES ET MAJORATIONS

Nous consulter pour étude.

Majoration rabotage	Rabotage double face (Plancher mezzanine) Go4 (chanfreins 4 côtés)
Majoration côte fixe ou restriction de longueur	<ul style="list-style-type: none"> - Jusqu'à 1000 mm - De 1001 à 1500 mm - De 1501 à 1800 mm - De 1801 mm et plus <p><i>Sauf indication sur la commande d'une pose en échelle ou coupe de pierre, les côtes fixes peuvent varier de +/- 3 mm.</i></p>

CONDITIONNEMENT

Tous nos parquets sont cerclés par 5 lames, hormis le 21 x 200 par 4 lames, enveloppés sous film plastique et étiquetés avec les caractéristiques du produit et la surface du paquet.

Les longueurs des parquets sont variables.

Poids : 14 mm d'épaisseur = 11 kg/m² | 21 mm d'épaisseur = 15 kg/m²

CARACTÉRISTIQUES TECHNIQUES

Méthode de séchage	Séchage artificiel
Taux d'humidité	H % = 10% (+/- 2%)
Résistance au poinçonnement	Dureté Brinell 2,4 à 3,4
Résistance à la chaleur	Environ 0,12 m ² K/W
Conduction thermique	Coefficient de transmission environ 0,17 W/mK
Masse volumique (H = 12%)	De 650 à 800 kg /m ³ (Moyenne = 750 Kg/m ³)
Détails techniques	Affleurage +/- 0,7 mm - Equerrage +/- 0,3 mm
Classement au feu	Brut (14 et 21 mm) : Dfl-s1 suivant EN14342 : 2013 Fini Usine (14 et 21 mm) : Cfl-s1 suivant EN14342 : 2013
Classe d'usage	14 mm : C33 - 21 mm : C34
Coefficient de rétractabilité	Variation dimensionnelle du bois lorsque son taux d'humidité varie de 1% - Radial 0,16 - Tangentiel 0,33
Cadre contractuel	DTU 51.2 pose collée - DTU 51.1 pose clouée

FICHES TECHNIQUES



PARQUET CHÊNE SEMI MASSIF BRUT

DESCRIPTIFS DES CHOIX DE BOIS

CHAMBERTIN (Premier - PR bis)

Choix Premier Bis, nœuds sains jusqu'à 10 mm pouvant atteindre 15 mm dans les grandes largeurs, éventuellement mastiqués, pattes de chat, pas d'aubier en parement, légère variation de couleur.

SAVIGNY (Rustique C - RUC)

Choix Rustique C, tous nœuds et singularités acceptés, couleurs hétérogènes, mastiqué noir, fentes, gerces, ronces et cœurs. Traces d'aubier en parement et discoloration.

VOUGEOT (Rustique B - RUB)

Choix Rustique B, nœuds et singularités acceptés sur le parement, pattes de chat, gerces et ronces. Témoin d'aubier occasionnel en rive et discoloration possible.

Longueurs 600 à 2200 mm

	ÉPAISSEUR	LARGEUR			
		110 mm	140 mm	190 mm	220 mm
CHAMBERTIN	15 mm	*	*	*	*
	21 mm		*	*	
VOUGEOT	15 mm	*	*	*	*
	21 mm		*	*	
SAVIGNY	15 mm		*	*	
	21 mm		*	*	

CARACTÉRISTIQUES COMMUNES

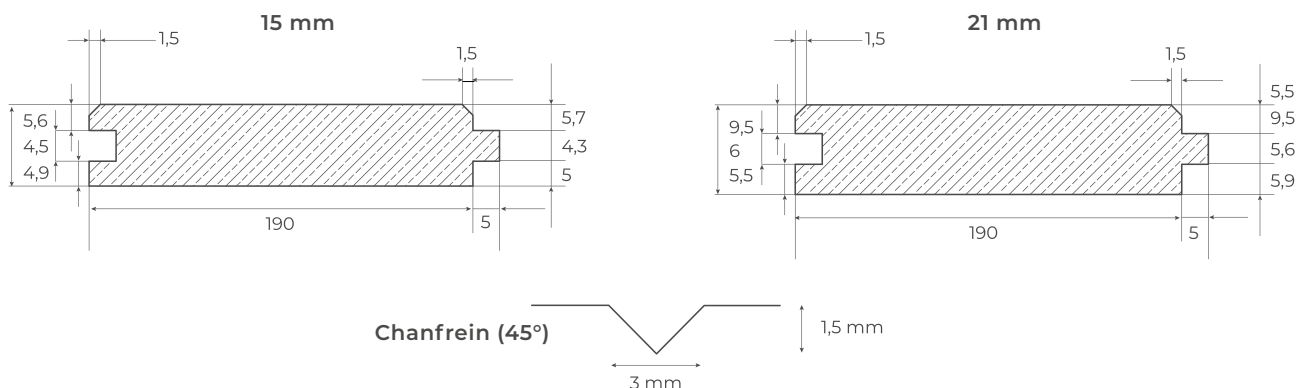

PARQUET CHÊNE SEMI-MASSIF

Parement	Parement de bois noble en chêne de 5,5 mm $\pm 0,5$ mm
Support	Multiplis bouleau
Chanfrein	Avec 2 chanfreins sur les longueurs (Go2) ou sans chanfrein (Go0)
Ponçage	Pré-poncé en usine
Profil	Rainure et languette  R+L
Type de pose	 DTU 51.2 – Préconisation en pose collée en plein ou par cordon  DTU 51.1 – Préconisation en pose clouée
Compatibilité plancher chauffant	 DTU 65.14 & 51.2 Uniquement en 15 mm d'épaisseur et en collage en plein
Compatibilité plancher réversible	 Non compatible
Colisage	Variable pour les commandes au détail Fixe pour les commandes de stock



Pose à l'anglaise



Pose à la française en mélange de 3 largeurs

PLUS-VALUES ET MAJORATIONS

Nous consulter pour étude.

Majoration rabotage	Go4 (chanfreins 4 côtés)
Majoration côte fixe ou restriction de longueur	<ul style="list-style-type: none"> - Jusqu'à 1000 mm - De 1001 à 1500 mm - De 1501 à 1800 mm - De 1801 mm et plus <p><i>Sauf indication sur la commande d'une pose en échelle ou coupe de pierre, les côtes fixes peuvent varier de +/- 3 mm.</i></p>

CONDITIONNEMENT

Nos parquets chêne semi massif sont cerclés par paquet de 6 lames en 15 x 150 et 190 mm et par 4 lames en 21 x 150 et 190 mm, enveloppés sous film plastique et étiquetés avec les caractéristiques du parquet et la surface.

Poids : 15 mm d'épaisseur = 13 kg/m² | 21 mm d'épaisseur = 18 kg/m²

CARACTÉRISTIQUES TECHNIQUES

Méthode de séchage	Séchage artificiel
Taux d'humidité	H % = 10% (+/- 2%)
Résistance au poinçonnement	Dureté Brinell 2,4 à 3,4
Résistance à la chaleur	15 mm : 0,076 m ² K/W 21 mm : 0,100 m ² K/W
Conduction thermique	15 mm : 0,19 W/mK 21 mm : 0,20 W/mK
Masse volumique (H = 12%)	730 kg /m ³ (Moyenne = 750 Kg/m ³)
Détails techniques <small>Sur ouvrage terminé selon DTU</small>	Affleurage +/- 0,5 mm - Equerrage +/- 0,3 mm
Classement au feu	Brut (15 et 21 mm) : Dfl-s1 suivant EN14342 : 2013 Fini Usine (15 et 21 mm) : Cfl-s1 suivant EN14342 : 2013
Classe d'usage	15 mm : C33 - 21 mm : C33
Coefficient de rétractabilité	Variation dimensionnelle du bois lorsque son taux d'humidité varie de 1% - Radial 0,16 - Tangentiel 0,33
Cadre contractuel	DTU 51.2 pose collée DTU 51.11 pose flottante

FICHES TECHNIQUES



PARQUET CHÊNE CONTRECOLLÉ CLIPSABLE BRUT

DESCRIPTIFS DES CHOIX DE BOIS

MEURSAULT (Premier Bis - PR bis)

Choix Premier Bis, petits nœuds, peu nombreux, des différences de teintes et traces d'aubier.





ROMANÉE (Rustique C - RUC)

Choix Rustique C, nœuds mastiqués sans limitation de taille ni de nombre, aubier et couleurs hétérogènes.

Longueurs 2200 mm

	ÉPAISSEUR	LARGEUR	
		138 mm	181 mm
MEURSAULT	13,2 mm	*	*
ROMANÉE	13,2 mm	*	*

CARACTÉRISTIQUES COMMUNES

Parement	Parement de bois noble en chêne de 2,7 mm	
Support	Latté résineux	
Chanfrein	Exclusivement avec 2 chanfreins sur les longueurs (Go2)	
Ponçage	Pré-poncé en usine	
Profil	Système de clips 5G X-PRESS 	
Type de pose	 	DTU 65.14 & 51.2 – Pose flottante ou collée
Compatibilité plancher chauffant		DTU 65.14 & 51.2 – Uniquement en collage plein
Compatibilité plancher réversible	 Non compatible	
Colisage	Fixe : 13,2 x 138 mm = 1,518 m ² /paquet 13,2 x 181 mm = 1,593 ou 3,186 m ² /paquet	

Possibilité d'une lame aboutée dans un paquet

CARACTÉRISTIQUES TECHNIQUES

Résistance à la chaleur	0,10 m ² K/W
Classement au feu	Euroclasse Dfl-s1
Classe d'usage	Suivant EN 685 : C31
Cadre contractuel	DTU 51.2 pose collée - DTU 51.11 pose flottante

CONDITIONNEMENT

Nous nous réservons la possibilité d'inclure 1 ou 2 lames à parements aboutés par colis.

La longueur minimale des parements aboutés est de 600 mm. Nous n'expédions que des colis entiers.

Poids : 13,2 mm d'épaisseur = 8 kg/m²

FICHES TECHNIQUES



PARQUET CHÊNE CONTRECOLLÉ RAINURE & LANGUETTE

DESCRIPTIFS DES CHOIX DE BOIS

CORTON (Premier Bis - PR Bis)

Choix Premier Bis, nœuds sains jusqu'à 10 mm pouvant atteindre 15 mm dans les grandes largeurs, éventuellement mastiqués, pattes de chat, pas d'aubier en parement, légère variation de couleur.

VOLNAY (Rustique C - RUC)

Choix Rustique B, nœuds et singularités acceptés sur le parement, ronces et pattes de chat. Témoin d'aubier occasionnel en rive et discoloration possible.

	ÉPAISSEUR	Longueur fixe 600 mm			Longueurs 600 à 2200 mm		
		LARGEUR					
		100 mm	140 mm	190 mm			
CORTON	11 mm		*	*			
	13 mm	*					
VOLNAY	11 mm		*	*			
	13 mm	*					

CARACTÉRISTIQUES TECHNIQUES

Parement	Parement de bois noble en chêne de 3 mm	
Support	Multipli bouleau	
Chanfrein	Exclusivement avec 2 chanfreins sur les longueurs (Go2)	
Ponçage	Pré-poncé en usine	
Profil		Rainure et languette
Type de pose		DTU 51.2 – Préconisation en pose collée en plein ou par cordon
Compatibilité plancher chauffant		DTU 65.14 & 51.2 – Uniquement en collage plein
Compatibilité plancher réversible		DTU 65.14 & 51.2 – Uniquement en collage plein
Colisage	Variable pour les commandes au détail Fixe pour les commandes de stock (sur demande)	

CONDITIONNEMENT

Nos parquets chêne contrecollés bruts sont cerclés par 4 ou 5 lames, emballés sous film plastique.

Nous nous réservons la possibilité d'inclure 1 ou 2 lames à parements aboutés par colis. La longueur minimale des parements aboutés est de 600 mm. Nous n'expédions que des colis entiers.

Poids : 14 mm d'épaisseur = 8 kg/m²



PRÉCONISATIONS DE POSE & ENTRETIEN PARQUET SRC

La fabrication de nos parquets est réalisée grâce à des moyens techniques et humains, si malgré les nombreux contrôles qualités effectués lors de la production de votre parquet vous constatez une non-conformité, nous vous demandons de ne pas le poser. Une fois la pose commencée votre parquet sera considéré comme accepté. Toute lame posée ne pourra être échangée et les frais liés ne seront pas pris en charge.

Rappel :

Ces conseils ne se substituent en aucun cas aux DTU et aux normes d'utilisation d'un parquet.

Il appartient au poseur de respecter et de consulter les clauses des différents DTU 51.1 cloué - 51.2 collé - 51.11 flottant.

LA RÉCEPTION

À réception de la marchandise l'acquéreur doit contrôler la bonne conformité du produit. Dans le cas d'une non-conformité le signaler au fabricant sous 48h. Aucune réclamation ne pourra être acceptée passer ce délai.

LE STOCKAGE

Le parquet doit être stocké horizontalement, isolé du sol dans des locaux propres, non sujets aux condensations de vapeur d'eau, parfaitement secs et à une température minimum de 15°C avec maintien de celle-ci et ventilation des locaux. L'hygrométrie de l'air ambiant de la pièce doit se situer entre 45 et 65%.

AVANT LA POSE

La pièce sera parfaitement sèche, fermée, vitrée, les enduits, joints et peintures doivent être terminés et parfaitement secs. La température doit être d'un minimum de 15°C et l'humidité maintenue entre 45% et 65% avant et pendant la pose.

STABILISATION DU PRODUIT DANS LA PIÈCE :

- **Parquet Massif et Semi Massif Brut** : dans son conditionnement d'origine, entre 8 et 10 jours.
 - **Parquet Massif et Semi Massif Fini Usine** : dans son conditionnement d'origine, minimum 48h.
 - **Parquet Contrecollé Clipsable Brut ou Fini Usine** : dans son conditionnement d'origine, minimum 48h.
 - **Parquet Contrecollé 11 mm Brut ou Fini Usine** : dans son conditionnement d'origine, minimum 48h.
- La pièce et notamment le support doivent être à l'abri de tous risques de remontées d'humidité.

LE SUPPORT DOIT ÊTRE :

- **Plan** : contrôler à l'aide d'une règle de 2 m, les flèches (creux et bosses) doivent être limitées à 5 mm/m.
- **Sec** : < 3% d'humidité pour une dalle béton et inférieur à 0.5 % pour une chape anhydrite.
Contrôler avec un appareil homologué, uniquement bombe au carbure.
- **Sain** : retirer les pulvérulents, les poussières, les corps gras.

Si le support est exposé aux reprises d'humidité et en l'absence de chape désolidarisée, il est obligatoire d'appliquer une barrière anti-remontée d'humidité (avant l'enduit de préparation du sol). Un réagréage est obligatoire dans le cadre d'une rénovation (ex : carrelage existant).

CAS PARTICULIER D'UN CHAUFFAGE AU SOL : DTU 65.14

Tous les parquets posés sur sol chauffant doivent être **OBLIGATOIREMENT collés en plein**.

- **Parquet Massif** : les parquets de 14 mm d'épaisseur et jusqu'à 150 mm de largeur sont compatibles sur sol chauffant hydraulique en basse température (**Inf. 28°C**).
- **Parquet Semi Massif** : les parquets de 15 mm d'épaisseur et jusqu'à 190 mm de largeur sont compatibles sur sol chauffant hydraulique basse température (**Inf. 28°C**).
- **Parquet Contrecollé Clipsable** : les parquets de 14 mm d'épaisseur et jusqu'à 181 mm de largeur sont compatibles sur sol chauffant basse température (**Inf. 28°C**).
- **Parquet Contrecollé 11 et 13 mm** : les parquets de 11 et 13 mm d'épaisseur sont compatibles sur sol chauffant basse température (**Inf. 28°C**) et sur sol réversible (**rafraichissant**).

Mise en route du chauffage au moins 3 semaines avant la pose, arrêt 48h avant le début des travaux.

Remise en route **progressive** 1 semaine après la pose.



PRÉCONISATIONS DE POSE & ENTRETIEN PARQUET SRC

PENDANT LA POSE

Commencer par ouvrir plusieurs colis afin de mixer les lames et obtenir ainsi une pose harmonieuse.

Pour les parquets collés massif ou semi massif ou contrecollé clipsable ou contrecollé 11mm (11, 14, 15 ou 21mm), utiliser uniquement une colle préconisée par le fabricant qui ne contient pas d'eau, étalée avec une spatule crantée N°04 par ½ mètre carré à la fois.

La colle sera disposée sur le support uniquement, jamais de colle dans les rainures/languettes sur un parquet massif.

Pour les parquets cloués massif ou semi massif (21mm uniquement), la pose s'effectue sur des lambourdes fixées sur tout support, elles auront un entraxe de 40cm.

Prévoir un joint de dilatation sur toute la périphérie de la pièce compris entre 5 à 8mm.

Si la pièce à une largeur supérieure à 8m, prévoir un joint de fractionnement de 15mm.

Pendant ou après la pose ne JAMAIS couvrir ou protéger un parquet avec un matériau plastique (type bâche en polyane), toujours utiliser une protection respirante et micro perforée.

APRÈS LA POSE

Respecter une hygrométrie de la pièce maintenue entre 45 et 65% jusqu'à réception et durant toute la vie en œuvre de l'ouvrage. Il est indispensable de faire circuler quotidiennement de l'air provenant de l'extérieur, été comme hiver. Pensez à ouvrir vos fenêtres quelques minutes chaque jour.

Tolérance du l'ouvrage terminé :

L'aspect final du parquet doit être évalué à une hauteur de 1.65m et à une distance de 2m avec un éclairage non rasant. Les tolérances données doivent être respectées avec un taux de conformité supérieur ou égal à 95% par pièce concernée sans toutefois dépasser deux fois les tolérances admises.

ENTRETIEN FINITIONS USINE

	<i>Finition</i>	<i>Vernis UV</i>	<i>Huilé UV</i>	<i>Teinté</i>	<i>Base Grise</i>	<i>Entretien</i>
NATURE	Bulle	*		*		Lisabril + Renovateur Métallisant
	Sable		*			Savon Naturel Blanc + Huile d'Entretien Blanc
	Champagne		*			Savon Naturel Blanc + Huile d'Entretien Blanc
	Calisson	*		*		Lisabril + Renovateur Métallisant
	100% Invisible	*		*		Lisabril + Renovateur Métallisant
	Aspect Bois Brut	*		*		Lisabril + Renovateur Métallisant
	Vernis Naturel	*				Lisabril + Renovateur Métallisant
	Huilé Naturel			*		Savon Naturel Incolore + Huile d'Entretien Naturel
	Mazot	*		*		Lisabril + Renovateur Métallisant
	Havane			*		Savon Naturel Incolore + Huile d'Entretien Naturel
	Vieux Chêne			*		Savon Naturel Incolore + Huile d'Entretien Naturel
	Sépia	*		*		Lisabril + Renovateur Métallisant
	Antique	*		*		Lisabril + Renovateur Métallisant
	Brandy			*		Savon Naturel Incolore + Huile d'Entretien Naturel
	Terre			*		Savon Naturel Incolore + Huile d'Entretien Naturel
	Huilé Glossy			*		Savon Naturel Incolore + Huile d'Entretien Naturel



PRÉCONISATIONS DE POSE & ENTRETIEN PARQUET SRC

ENTRETIEN FINITIONS USINE

	<i>Finition</i>	<i>Vernis UV</i>	<i>Huilé UV</i>	<i>Teinté</i>	<i>Base Grise</i>	<i>Nettoyage courant</i>
DÉCO	Lunaire	*		*		Lisabril + Renovateur Métallisant
	Vanille		*			Savon Naturel Blanc + Huile d'Entretien Blanc
	Chardonnay	*		*		Lisabril + Renovateur Métallisant
	Cannelle	*		*		Lisabril + Renovateur Métallisant
	Fumé		*			Savon Naturel Incolore + Huile d'Entretien Naturel
	Basalte	*		*		Lisabril + Renovateur Métallisant
	Dorian		*	*		Savon Naturel Blanc + Huile d'Entretien Blanc
	Chrome	*		*		Lisabril + Renovateur Métallisant
	Nacre	*		*		Lisabril + Renovateur Métallisant
	Ficelle		*			Savon Naturel Blanc + Huile d'Entretien Blanc
	Ambre		*			Savon Naturel Blanc + Huile d'Entretien Blanc
	Bistre		*			Savon Naturel Blanc + Huile d'Entretien Blanc
	Cognac Mat et Glossy	*		*		Lisabril + Renovateur Métallisant
Titane	*		*		Lisabril + Renovateur Métallisant	
ARTISTE	Pop Noir	*		*		Lisabril + Renovateur Métallisant
	Pop Blanc	*		*		Lisabril + Renovateur Métallisant
	Pop Rouge	*		*		Lisabril + Renovateur Métallisant
	Extra Noir Brillant ou Mat	*		*		Lisabril + Renovateur Métallisant
	Extra Anthracite Brillant ou Mat	*		*		Lisabril + Renovateur Métallisant
	Extra Ciment Brillant ou Mat	*		*		Lisabril + Renovateur Métallisant
	Extra Mastic Brillant ou Mat	*		*		Lisabril + Renovateur Métallisant
	Extra Érable Brillant ou Mat	*		*		Lisabril + Renovateur Métallisant
	Extra Blanc Brillant ou Mat	*		*		Lisabril + Renovateur Métallisant
VINTAGE	Vieilli Blanc	*		*		Lisabril + Renovateur Métallisant
	Vieilli 100% Invisible	*		*		Lisabril + Renovateur Métallisant
	Vieilli GF Naturel		*		*	Savon Naturel Incolore + Huile d'Entretien Naturel
	Vieilli Brandy		*	*		Savon Naturel Incolore + Huile d'Entretien Naturel
	Vieilli École d'Antan Mat /Glossy		*	*		Savon Naturel Incolore + Huile d'Entretien Naturel
	Vieilli Gris	*		*		Lisabril + Renovateur Métallisant
	Vieilli Sépia	*		*		Lisabril + Renovateur Métallisant
	Vieilli Brun	*		*		Lisabril + Renovateur Métallisant
	Vieilli Calcite	*		*		Lisabril + Renovateur Métallisant
	Vieilli GF Vieux Chêne		*		*	Savon Naturel Incolore + Huile d'Entretien Naturel
MONTAGNE	Huilé Naturel		*			Savon Naturel Incolore + Huile d'Entretien Naturel
	Brandy		*	*		Savon Naturel Incolore + Huile d'Entretien Naturel
	GF Naturel		*		*	Savon Naturel Incolore + Huile d'Entretien Naturel
	Terre		*			Savon Naturel Incolore + Huile d'Entretien Naturel
THERMO TRAITÉ	Huilé Naturel		*			Savon Naturel Incolore + Huile d'Entretien Naturel
	Huilé Glossy		*			Savon Naturel Incolore + Huile d'Entretien Naturel



PRÉCONISATIONS DE POSE & ENTRETIEN PARQUET SRC

DESSCRIPTIF DE VOTRE PARQUET

Finition à durcissement UV à base de résines acryliques

Usage prévu

Destiné à être utilisé en intérieur selon le DTU et les règles de pose des pays destinataires

Application

HUILE UV : Application de trois couches sur une vernisseuse à rouleau souple/dur, des teintes peuvent être ajoutées dans la première couche d'huile ou en pulvérisation

VERNIS UV : Application de trois couches sur une vernisseuse à rouleau souple/dur, des teintes peuvent être ajoutées dans la première couche de fond dur ou en pulvérisation

Séchage

Passage sous deux tunnels UV, équipés de lampes Hg

COV

(A+) - Les formules utilisées sont exemptes de produits de protection du bois, de métaux lourds toxiques et de formaldéhydes

ENTRETIEN COURANT



Nettoyer à sec avec un aspirateur ou un balai



Placer un tapis ou un paillason à l'entrée pour **prévenir les rayures**



Apposer des patins de protection sous les pieds des meubles et des sièges



Ne jamais laver votre parquet à l'eau claire et à grande eau, utilisez un matériel **toujours bien essoré**



Ne pas utiliser de **détergents agressifs**, ammoniacés, abrasifs ou siliconés

PRODUITS D'ENTRETIEN

HUILÉ UV



Nettoyage quotidien
Lagoon



Nettoyage courant
Savon Naturel
Renforce à chaque lavage le bel aspect du bois



Nettoyer et Dégraisser
Nettoyant Intensif
Désincruste les taches et salissures tenaces



Entretien les parquets dans le temps
Huile d'Entretien
A utiliser dès que le parquet perd de son lustre (aspect terni, micro rayure...)

VERNIS UV



Nettoyage quotidien
Lagoon



Nettoyage courant
Lisabril
Nettoie, ravive et conserve l'aspect d'origine



Nettoyer et Dégraisser
Décapant Dégraissant
Désincruste les taches et salissures tenaces



Entretien les parquets dans le temps
Rénovateur Métallisant
A utiliser dès que le parquet perd de son lustre (aspect terni, micro rayure...)

À retenir : le savon ne remplace pas un entretien régulier avec de l'huile d'entretien qui est nécessaire pour protéger le sol.



Lors de vos travaux, l'usage de ruban adhésif peut endommager gravement votre finition



Le bois est un produit naturel, des variations de couleurs sont possibles, en fonction du support et de la qualité de bois.

BARDAGE ET CLAIRE-VOIE FRÊNE THERMO TRAITÉ

Pour assurer une bonne mise en oeuvre il convient de respecter les règles éditées par le DTU 41.2 pour les revêtements extérieur en bois. Les conseils de pose figurant ci-dessus sont donnés à titre indicatif et non contractuel : il s'agit de règles usuelles et générales à respecter, mais qui ne sont pas exhaustives ; ces règles doivent être complétées et adaptées au cas par cas, en fonction de l'environnement précis dans lequel seront mis en oeuvre les produits. L'installation par le client suppose qu'il dispose des compétences techniques minimales pour y procéder ; à défaut, ainsi qu'en cas de doute ou de difficulté quelconque, il revient au client, avant toute intervention, de consulter un professionnel ou votre conseiller de vente.

PRÉPARATION DU BOIS

À réception de la marchandise l'acquéreur doit contrôler la bonne conformité du produit. Dans le cas d'une non-conformité le signaler au fabricant sous 48h. Aucune réclamation ne pourra être acceptée passer ce délai.

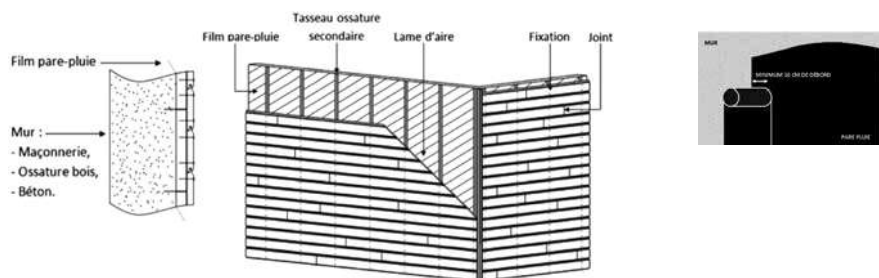

PARE PLUIE

La fonction première du bardage n'est pas d'être étanche à l'eau. C'est le pare pluie qui assure l'étanchéité de la façade. Son usage est obligatoire (sauf parois déjà étanches, murs en béton plein) :

- Fixation par les tasseaux
- Recouvrement horizontal 50mm
- Recouvrement vertical 100mm

FIXATION DE L'OSSATURE SECONDAIRE

Constitués de tasseaux Classe 2 pour le bardage et Classe 3 pour le Claire Voie, fixés sur la structure du bâti, elle constitue le support du bardage

Entraxe des tasseaux (cm)	Section mini des tasseaux (mm)	Distance maxi entre 2 fixations d'un même tasseau (cm)	Quantité approximative tasseaux par m ²
30 cm*	15 x 35 mm	30	2,90 ml
40 cm	22 x 40 mm (24 x 48 mm vendu par SRC)	40	2,60 ml
60 cm	27 x 40 mm	60	1,60 ml

*Si fixation du tasseau sur support continu (béton, panneau)

Les fixations doivent impérativement être en inox ou en Acier Galvanisé à chaud de Classe B.

- Vis à bois
- Pointes annelées ou torsadées
- Chevillage (mur béton)
- Agrafes à branches divergentes
- Chevillage (dans le cas des parois béton)



PRÉCONISATIONS DE POSE & ENTRETIEN PRODUITS EXTÉRIEURS

LA LAME D'AIR VENTILÉE

La lame d'air est un vide obligatoire à l'arrière des lames. Les tasseaux disposés verticalement ou horizontalement de manière discontinue assure cette fonction.

Épaisseur minimale de la lame d'air : 20mm

Débit minimal en tout point de 50cm par ml de bardage.

La lame d'air est correcte si elle dispose d'une entrée (ventilation basse) et d'une sortie (ventilation haute) directement vers l'extérieur.

Pensez à installer des grilles anti rongeurs en pieds et en tête de façade

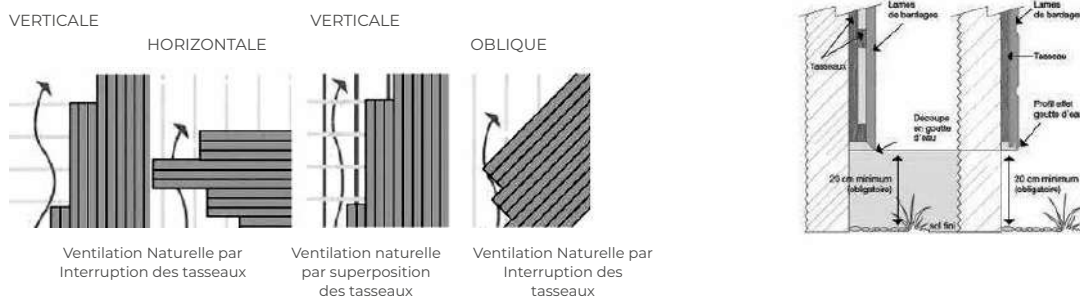

FIXATION DES LAMES BARDAGE ET CLAIRE VOIE

La fixation se fait par pointes ou vis Inox, pénétration d'au moins 22mm dans les tasseaux, longueur de 2.5 fois l'épaisseur des lames. La pénétration des têtes de fixation dans le bois ne doit pas dépasser 1mm.

Dans le cas des produits Frêne Thermo Traité, il est indispensable de pré-percer avec l'outil adapté aux vis. Pour les Claire Voie, fixer la bande EPDM sur les tasseaux.

<i>Largeur utile des Bardages</i>	<i>Nombre de fixations par lame</i>	<i>Emplacement fixation</i>	<i>Quantité pointes ou vis au m²</i>
< 125 mm*	1 Fixation pleine lame en partie basse		21
> 125 mm*	2 Fixations pleine lame en partie haute et basse		40

*Largeur du Bardage SRC : 120 mm

<i>Largeur utile du Claire Voie</i>	<i>Nombre de fixations par lame</i>	<i>Emplacement fixation</i>	<i>Quantité pointes ou vis au m²</i>
< 125 mm*	1 Fixation pleine lame au centre		21
> 125 mm*	2 Fixations pleine lame		40

*Largeur du Claire Voie SRC : 120 mm

QUELQUES CONSEILS AFIN D'OPTIMISER LA DURABILITÉ DE VOTRE BARDAGE

Orientation des lames de bardage : languette toujours vers le haut dans le cas d'une pose horizontale, ou languette face au vent dominant en pose verticale.

Respecter une garde au sol de 20 cm entre le sol fini extérieur et la première lame.

Eloigner les végétaux du bardage, poser du gravillon au sol pour un écoulement rapide de l'eau de pluie.

LAMES DE TERRASSE FRÊNE THERMO TRAITÉ

pour habitations privées

Pour assurer une bonne mise en oeuvre il convient de respecter les règles éditées par le DTU 51.4 pour les platelages extérieur en bois. Les conseils de pose figurant ci-dessus sont donnés à titre indicatif et non contractuel : il s'agit de règles usuelles et générales à respecter, mais qui ne sont pas exhaustives ; ces règles doivent être complétées et adaptées au cas par cas, en fonction de l'environnement précis dans lequel seront mis en oeuvre les produits. L'installation par le client suppose qu'il dispose des compétences techniques minimales pour y procéder ; à défaut, ainsi qu'en cas de doute ou de difficulté quelconque, il revient au client, avant toute intervention, de consulter un professionnel ou votre conseiller de vente.

PRÉPARATION DU BOIS

Au moment de la mise en oeuvre l'humidité maximale des lames doit être de 18% (hormis bois THT). En complément de cette règle générale, il y a lieu d'adapter systématiquement cette humidité en fonction des caractéristiques climatiques de la région concernée. Pour se faire, le poseur doit laisser stabiliser les lames avant la pose, un stockage abrité sur chantier, en pile aérée, dégagée du sol et à l'abri des projections est nécessaire.

PRINCIPES GÉNÉRAUX

Il est nécessaire de s'assurer que le site de construction ait une portance et une consistance suffisante pour supporter l'ouvrage.

Si de l'eau est susceptible de pénétrer sous le platelage pour une quelconque raison, elle doit pouvoir s'évacuer. Dans le cas d'une dalle béton existante la pente minimale est de 1.5cm/m pour permettre l'écoulement.

Il est obligatoire de laisser un espace (plénum) sous les lames de 100mm afin de permettre une ventilation optimale.

Prévoir un jeu périphérique de 8mm minimum contre les murs , les poteaux etc.

TYPES DE POSE

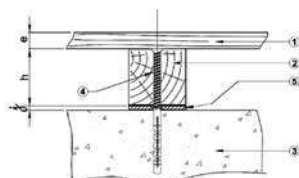

- (1) Lame de terrasse
- (2) Lambourde
- (3) Dalle béton
- (4) Cheville traversante
- (5) Cale solidaire de la fixation

SUR DALLE BÉTON EXISTANTE d'épaisseur minimale de 12cm. Les lambourdes doivent être fixées mécaniquement et désolidarisées de la dalle par des cales mini 10mm.

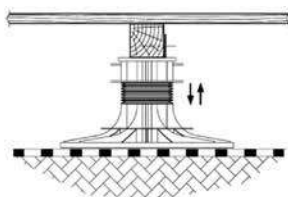

8 platelages (lames + lambourdes) sur plots géotextiles et sol brut stabilisés

SUR SOL PLAT ET STABLE, tassé naturellement pendant environ 3 ans, ou sur sol décaissé et recouvert de gravier drainant. Régler la planéité du sol avec une légère pente (1cm/m) pour l'écoulement des eaux. Tasser l'ensemble à la plaque vibrante. Recouvrir la surface d'un géotextile.



PRÉCONISATIONS DE POSE & ENTRETIEN PRODUITS EXTÉRIEURS

LAMBOURDAGE ET FIXATION DES LAMES

Nous conseillons l'utilisation de lambourdes en bois exotique bien plus durable que le Pin.
Toujours associer la classe du bois de terrasse à celle des lambourdes ; bois Classe 4 = lambourdes Classe 4.
Dans le cas d'utilisation de lambourdes en Classe 3, celles-ci devront être protégées par une bande bitumineuse.
Nous vous conseillons également de placer des cales entre la lame de terrasse et la lambourde.

SIMPLE LAMBOURDAGE



Pensez à **placer des entretoises** sur votre structure.

En bref
1m² de terrasse = 2.9ml de lambourdes (simple)

DOUBLE LAMBOURDAGE

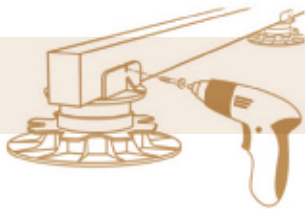

IL EST OBLIGATOIRE DE FIXER LA LAMBOURDE SUR LE PLOT.

Entraxes et calage des lambourdes

Essence de la terrasse	Support sous lambourdes	Entraxes des lambourdes
Pin - Meleze	Tous les 600 mm	430 mm
Frene Thermo		450 mm
Padouk - Cumaru - Ipé		470 mm

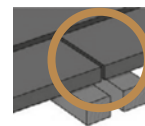

Prévoir de doubler les lambourdes au niveau de l'aboutage de deux lames, sans contact entre les lambourdes = meilleur écoulement de l'eau = pérennité de la terrasse.

Jeu de 3mm pour le Frêne THT, l'Ipé, le Cumaru et le Padouk.
Jeu de 6 mm pour le Pin et le Meleze.

Ecartement entre vos lames

Essence de la terrasse	Jeu Latéral	Entraxes des lambourdes
Pin - Meleze	10 mm	
Frene Thermo	5mm	
Padouk - Cumaru - Ipé	8 mm	

Entre les périodes sèches et les périodes humides, les bois sont sujets à retraites et gonflements. Tenez en compte au moment de la pose.



PRÉCONISATIONS DE POSE & ENTRETIEN PRODUITS EXTÉRIEURS

INDISPENSABLE DE PRÉ PERCER LES LAMES AVANT VISSAGE

Munissez vous d'une mèche au carbure équipée d'une petite fraise adaptée à la tête de vis fraisée ou cylindrique. La fixation doit s'effectuer par vissage INOX A2 à minima, à filetage partiel.

Dimensions des Vis

Essence de la terrasse	Diamètre	Longueur
27mm Pin-Mélèze	5.5 mm	70 mm
21mm Frêne THT	5 ou 5.5 mm	50 ou 60 mm
21mm Padouk - Cumaru - Ipé	5 ou 5.5 mm	50 ou 60 mm

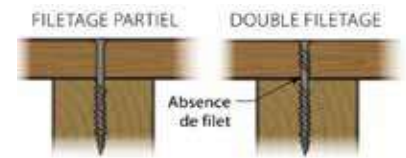

La tête de vis ne doit pas être enfoncée de plus de 1mm, au-delà le risque de fentes est augmenté.

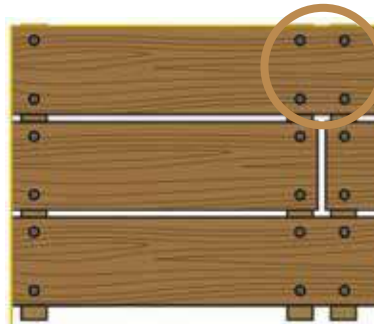
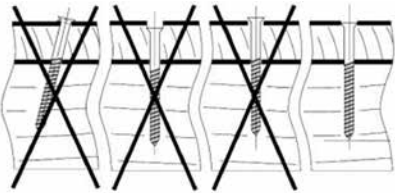

2 vis dans la largeur sous chaque point d'appui sur les lambourdes.

Les vis seront placées à 15mm du bord de la lame (vis de 5.5mm) ou à 17mm (vis de 6mm).





NETTOYAGE ET ENTRETIEN DE VOS TERRASSES

Il est nécessaire d'entreprendre au moins 1 fois par an un nettoyage méticuleux avec un balai brosse rigide et de l'eau , un produit nettoyant tel que Blanchon Nettoyant Terrasses vous aidera à dégraisser et désincruster les salissures. Bien veiller à nettoyer le fond des rainures si votre terrasse en possède. L'usage du nettoyeur haute pression n'est pas recommandé.

Dans le cas d'une terrasse déjà « grisée » procédez à un nettoyage combiné avec un dégriseur Bois. Il convient ensuite de passer une finition type Blanchon Huile Terrasse si vous souhaitez conserver la couleur naturelle du bois.

L'emploi répété (1 à 2 fois par an) de ces produits de finition permettra de réguler l'humidité relative du bois, de le protéger contre les UV et de limiter les retraits et les fendillements (gerces).

Bien entendu, les amoureux des bois grisés laisseront faire le temps et les intempéries.



GARANTIE SRC PARQUET

Vous venez d'acquérir un produit SRC Parquet de fabrication et de qualité Française, nous garantissons un service après-vente dans le cadre d'un usage normal et pour une durée de 10 ans après l'achat. Indépendamment du service après-vente consentis par le vendeur, il reste tenu des défauts de conformité du bien au contrat et des vices rédhibitoires dans les conditions prévues aux articles 1641 et 1649 du Code civil.

MISE EN ŒUVRE DE LA GARANTIE :

(Article L2 111-12 du code de la consommation - Action résultant du défaut de conformité se prescrit par deux ans à compter de la délivrance du bien)

La garantie prend effet à la date figurant sur la facture ou la preuve d'achat à conserver avec le présent certificat.

La pose doit être effectuée en respectant toutes les conditions de mise en œuvre et d'hygrométrie, notifiées dans nos préconisations jointes au produit et selon les DTU de mises en œuvre.

En application de l'article 1648 du Code civil - L'action résultant de vice rédhibitoire doit être intentée par l'acquéreur dans un délai de deux ans à compter de la découverte du vice.

L'entretien doit être effectué avec des produits appropriés.

LA GARANTIE NE S'APPLIQUE PAS :

Si les produits ne sont pas payés dans leur intégralité.

Si les produits sont stockés et/ou posés sans respect de nos préconisations jointes au produit.

En cas de différence d'aspect par rapport à des échantillons n'ayant pas subi la même exposition aux rayons UV ; (Article L. 211-5 du code de la consommation - pour être conforme au contrat, le bien doit :

Etre propre à l'usage habituellement attendu d'un bien semblable et, le cas échéant :

Correspondre à la description donnée par le vendeur et posséder les qualités que celui-ci a présenté à l'acheteur sous forme d'échantillons.

Présenter les qualités qu'un acheteur peut légitimement attendre eu égard aux déclarations publiques faites par le vendeur.

Présenter les caractéristiques définies d'un commun accord par les parties ou être propre à tout usage spécial recherché par l'acheteur, porté à la connaissance du vendeur et que ce dernier a accepté.

Si les défauts étaient apparents et n'ont pas été signalés avant ou pendant la pose.

(Article L211-4 du code de la consommation - Le vendeur est tenu de livrer un bien conforme aux contrats et répond des défauts de conformité existant lors de la délivrance. Il répond également des défauts de conformité résultant de l'emballage, des instructions montage ou de l'installation lorsque celle-ci a été mise à sa charge par le contrat ou a été réalisée sous sa responsabilité).

S'il s'agit de détériorations volontaires ou provenant de négligence, d'un défaut d'entretien, ou résultant de fait accidentel, cas fortuits ou de force majeure.

Dans le cas de pose dans des lieux fortement sollicités par des variations d'humidité.

Les mouvements naturels du bois amplifiés par le non-respect des conditions climatiques des locaux (air trop sec en période de chauffage par exemple) même après plusieurs années ne pourront être pris en compte. Il est du ressort de l'utilisateur de maintenir l'air ambiant entre 40 et 65% d'humidité et le cas échéant de le réguler par le moyen d'humidificateur et de déshumidificateur.

Dans le cas où le produit a été modifié et/ou réparé (par vous-même, par un tiers), sauf pour les réparations légères dans le cadre d'un entretien.

La garantie 10 ans ne prend pas en compte l'usure au poinçonnement du bois ou la dégradation de la couche de finition liée à l'utilisation du local.

EN CAS DE RÉCLAMATION :

Réclamation liée au transport (avaries, manquants, vices apparents)

Lors de leur arrivée au lieu de destination, il appartient au client (ou à son représentant) de reconnaître l'état de la marchandise avant de procéder au déchargement sous sa responsabilité.

Faute de réserves émises sur le bordereau, la réception est considérée comme ayant été prononcée avec toutes conséquences de droit.

Le client dispose d'un délai de 3 jours pour confirmer ses réserves auprès du transporteur par lettre recommandée avec A.R.

Anomalie marchandise :

En cas de vices apparents, interrompez immédiatement la pose et consultez-nous.

En aucun cas les produits défectueux ne doivent être posés, cela annule immédiatement tous droits de garantie.

Pour faire intervenir le SAV, merci de nous en informer en nous faisant parvenir par mail votre réclamation à emmanuel.laurent@src-groupe.com dans un délai maximum de 15 jours à compter de la date de livraison ainsi que la facture d'achat. Notre Document de Contrôle Réclamation vous sera alors transmis, nous vous demanderons de nous le retourner dans les plus brefs délais accompagné de photos des anomalies constatées.

Après examen des documents nous nous réservons la possibilité d'aller inspecter le produit non conforme sur le lieu de pose. Si la réclamation est justifiée après constat, nous nous engageons à remplacer le produit non conforme par la fourniture de produits identiques ou similaires.

Le remplacement se fera après le retour et contrôle à notre usine du parquet non-conforme. Nous ne reprendrons que les produits dans leurs emballages d'origines et en bon état.

Il ne sera pas versé de dommages et intérêts.

En cas de changement, la garantie ne couvre pas les coûts de dépose et de pose supplémentaires.

Nous mettons notre savoir-faire à votre service et apportons le plus grand soin à la fabrication de nos parquets.

Cette garantie de 10 ans est notre engagement à vous satisfaire.

CONDITIONS DE TRANSPORT

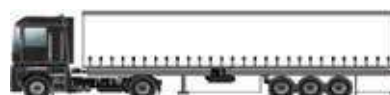
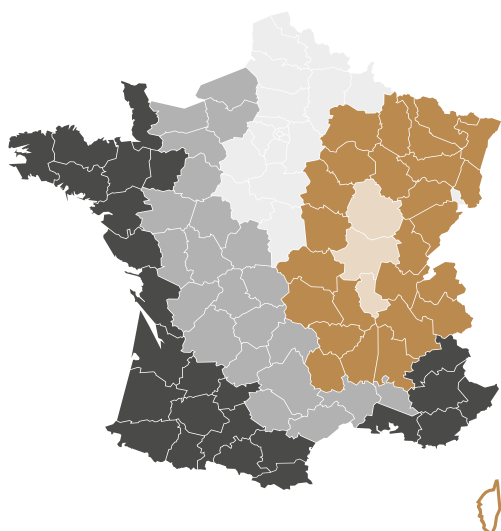

Livraison en SEMI REMORQUE
AVEC HAYON (44t)

Possibilité de Plus Value Hayon,
palette de 2,20 m et 800 kg maxi

80 € HT

**CONDITIONS DE TRANSPORT APPLICABLES UNIQUEMENT AUX PROFESSIONNELS ET POUR
UNE LIVRAISON EN SEMI REMORQUE (44T) SANS HAYON**

POSSIBILITÉ D'ENLÈVEMENT PAR VOS SOINS DIRECTEMENT À L'USINE

FRANCO À PARTIR DE 250 M²

ZONE 1
forfait transport : 120 € HT

ZONE 2
forfait transport : 140 € HT

ZONE 3
forfait transport : 160 € HT

ZONE 4
forfait transport : 180 € HT

ZONE 5
forfait transport : 200 € HT

CORSE
Sur cotation



Déchargement à votre charge.

Livraison « Particulier ou sur rendez-vous », en cas de représentation, le coût de la relivraison vous sera facturé. Tout changement d'adresse de livraison entrainera une réévaluation du coût de transport.

Nous nous réservons la possibilité d'appliquer une plus-value de transport si l'accessibilité au point de livraison nécessite un transport spécifique non prévu initialement dans le devis et non signifié par le client à la prise de commande.

TRANSPORT SPÉCIFIQUE

<i>Livraison en CAMION PORTEUR HAYON (19t)</i>	<i>Livraison en CAMION VL SANS HAYON (3,5t)</i>	<i>Livraison sur chantier ou chez un particulier</i>	<i>Livraison Haute Montagne</i>
2,20 m et 800 kg maxi / palette	2,20 m et 950 kg maxi Pas de hayon		
Sur cotation	Sur cotation	Sur cotation	Sur cotation
			

CONDITIONS GÉNÉRALES DE VENTE

— 01 PRÉAMBULE

Notre société fabrique et vend des sciages et des lames de parquet et de terrasse composés essentiellement de bois, destinés à être posés tant à l'extérieur qu'à l'intérieur de tout immeuble. Il est rappelé que le bois est un matériau naturel dont l'aspect est susceptible d'évoluer en fonction notamment de l'usage auquel nos produits sont destinés, des conditions climatiques, de la chaleur, de l'hydrométrie des lieux extérieurs ou intérieurs et en cas de défaut d'entretien. Il appartient donc à tous nos clients particuliers ou professionnels de prendre connaissance préalablement des documents mis à leur disposition par notre entreprise, comme par nos revendeurs. Notre société conseille à ses clients de prendre attache auprès de tout homme de l'art compétent, tel que menuisier ou autre professionnel du bois, afin que son information soit complète, sans préjudice de pouvoir librement et préalablement à toute commande interroger un Maître d'œuvre. Un professionnel du bois est considéré par définition comme homme de l'art suffisamment avisé pour opérer un choix en toute connaissance de cause.

— 02 OBLIGATION DE CONSEIL

Notre société n'a aucune obligation de conseil quant au choix des produits avant comme après la régularisation d'un bon de commande par un client particulier ou professionnel. Tout client se doit ainsi de vérifier la conformité du bois commandé avec la destination et la nature de l'emplacement, compte tenu notamment de l'usage envisagé, de la situation climatique et géographique des lieux. Nos tarifs connus et accessibles à tous nos clients comprennent tous un descriptif et la qualité des produits vendus en conformité avec « Le classement des sciages de chêne » élaboré par l'Association Promotion du chêne français », ou par tout autre organisme compétent. Nos clients reconnaissent avoir pris connaissance des DTU en vigueur et de s'en référer. Ces informations renvoient pour le choix d'aspect et la classe de résistance aux normes européennes et françaises que tout client reconnaît expressément connaître pour avoir pu en prendre connaissance librement avant toute commande. La société n'a également aucun devoir de conseil s'agissant des conditions et modalités de pose de ses produits, ni en ce qui concerne leur entretien.

— 03 COMMANDE

Toute commande par un particulier ou un professionnel implique de la part du client l'acceptation sans réserve des présentes conditions générales de vente de notre société. Aucune des clauses portées sur les bons de commande ou sur les correspondances qui nous parviennent de nos clients ne peut en conséquence y déroger, sauf acceptation de notre part incluse en terme écrit, express et précis dans le texte de nos offres ou de nos acceptations. Les offres faites par nos équipes de vente ne constitueront un engagement de notre part qu'autant qu'elles auront été confirmées par écrit au client par nos soins. Les présentes conditions générales de vente sont susceptibles d'être complétées par des conditions générales catégorielles ou des conditions particulières de vente dans les conditions prévues par la réglementation en vigueur, tout client en étant dûment et préalablement avisé.

— 04 PRIX

Les prix indiqués dans nos offres peuvent être soumis à des conditions ou à une durée de validité limitée. Les prix des marchandises vendues sont ceux en vigueur au jour de la prise de commande. Ils sont libellés en euros et calculés hors taxes. Par conséquent ils seront majorés du taux de la TVA applicable au jour de la commande. Tout client reconnaît expressément avoir pris connaissance de nos tarifs avant toute commande. Notre société s'accorde le droit de modifier ses tarifs à tout moment. Toutefois elle s'engage à facturer les marchandises aux prix indiqués lors de l'enregistrement de la commande. En cas de marché ou de commandes à exécution successive ou avec livraisons échelonnées dans le temps, nos prix pourront être révisés en fonction notamment des variations des coûts de main d'œuvre, de matières premières et de frais de transport. Nos prix sont fixés de façon ferme et définitive sans possibilité pour le client de modifier le montant des factures sauf accord express et écrit de notre société. Les prix pourront ainsi, selon ces critères, être révisés sous réserve d'une information préalable de 30 jours adressée au client avant la date de la dernière livraison contractuellement convenue. Sauf convention contraire formulée par écrit, nos prix s'entendent toujours pour des marchandises vendues. Les tarifs de nos produits sont également disponibles auprès de nos distributeurs et revendeurs.

— 05 PAIEMENT

Nos factures sont payables au comptant, sauf dérogation écrite dûment acceptée et exprimée par nos soins.
« À partir du 1^{er} janvier 2022, la loi dite « AGECE » (relative à la lutte contre le gaspillage et à l'économie circulaire) du 10 février 2020 impose aux metteurs en marché de Produits et Matériaux de la Construction et du Bâtiment de mettre en place un dispositif de Responsabilité Élargie du Producteur. Ce dispositif sera financé par une Eco-Contribution qui sera facturée en sus du prix de vente des produits en pied de facture et qui ne pourra pas être négociée. Dans ce cadre, nous attirons votre attention sur le fait que les montants mentionnés sont donc susceptibles d'être modifiés à partir du 1^{er} janvier 2022 afin d'intégrer l'Eco-Contribution. Cela n'aura toutefois aucune incidence sur les autres éléments tarifaires ». Tout règlement doit s'effectuer exclusivement soit par virement bancaire, soit par chèque, soit par carte bancaire dans le cadre exclusif d'un règlement au magasin d'usine de l'entreprise à Givry. Si par exception le vendeur consent à un paiement différé selon des délais figurant sur la facture, aucun escompte ne sera consenti en cas de paiement anticipé. En cas de retard de paiement, la société aura de plein droit la faculté de solliciter la restitution des marchandises, sans préjudice de toute action judiciaire en paiement et en dommages et intérêts. La société pourra de plein droit et sans mise en demeure préalable, annuler les ordres en cours sans préjudice de tout autre recours et exiger le paiement immédiat de toutes les créances échues ou à échoir. En cas de défaut total ou partiel de paiement des marchandises livrées au jour de la réception, les sommes dues porteront un intérêt de retard égal à 3 fois le taux de l'intérêt légal en vigueur au jour de la livraison des marchandises.

Cet intérêt sera calculé sur le montant TTC de la somme restant due et commencera à courir à compter de la date d'échéance du paiement convenue, sans qu'aucune mise en demeure préalable ne soit nécessaire. En sus il sera sollicité une indemnité forfaitaire de 75 € due au titre des frais de recouvrement, en cas de relance écrite ou de mise en demeure.

— 06 CLAUDE PÉNALE

De convention express, sauf report accordé par notre société, le défaut de paiement à l'échéance fixée entraînera, quel que soit le mode de règlement prévu, l'application d'une indemnité égale à 15% de la somme impayée, à laquelle s'ajouteront les frais judiciaires et les intérêts légaux en cas de contentieux rendu nécessaire par-devant toute juridiction française, relevant de l'UE ou étrangère.

— 07 CLAUDE DE RÉSERVE DE PROPRIÉTÉ

Les marchandises vendues restent la propriété de notre société jusqu'au complet règlement de leur prix au terme convenu. La propriété des marchandises livrées n'est donc transférée au client qu'après parfait paiement de leur prix. Cependant, les risques afférents aux marchandises seront transférés au client ou au transporteur dès la remise physique des marchandises à ceux-ci. À ce titre si le client fait l'objet d'un plan de sauvegarde, d'une procédure de redressement judiciaire ou d'une procédure de liquidation judiciaire, la société se réserve le droit de revendiquer dans le cadre de la procédure collective, les marchandises vendues et demeurées impayées.

— 08 LIVRAISON

Les délais de livraison sont indiqués en fonction des disponibilités d'approvisionnement.

Les délais d'expédition sont donnés à titre indicatif et ne sauraient en aucun cas donner lieu à réclamation d'indemnité pour dommage direct ou indirect causé par le retard.

Notre société ne saurait être tenue pour responsable des conséquences liées à un retard ou à une suspension de livraison dû à des causes indépendantes de sa volonté ou en cas de force majeure.

En cas de livraison sur chantier, l'endroit précis de déchargement devra être clairement indiqué par le client sur le bon de commande et devra être accessible par une voie carrossable sans danger et sans risque.

Nous nous réservons la possibilité d'appliquer une plus-value de transport si l'accessibilité au point de livraison nécessite un transport spécifique non prévu initialement dans le devis et non signifié par le client à la prise de commande. Tout changement d'adresse de livraison entraînera une réévaluation du coût de transport. La palette sera déposée sur le trottoir par le transporteur et la manutention reste à la charge du client. En cas de présentation, le coût de la relivraison vous sera facturé.

— 09 FORCE MAJEURE

La responsabilité de la société ne pourra être mise en œuvre si la non-exécution ou le retard dans l'exécution de l'une de ses obligations découle d'un cas de force majeure, de tout événement extérieur, imprévisible et irrésistible au sens des dispositions du code civil en vigueur en France.

— 10 CONTESTATIONS – GARANTIES

Les marchandises voyagent toujours aux risques et périls du client, sauf convention contraire écrite entre notre société et le client. Il appartient au destinataire de faire les réserves éventuelles auprès du transporteur. Nos marchandises sont vendues reconnues

au départ par le client ou considérées comme telles, l'ordre d'expédition en tenant lieu. La vérification des marchandises par le client doit être effectuée au moment de leur prise en charge.

Lors de leur arrivée, il appartient au client de reconnaître l'état des marchandises avant de procéder au déchargement et de faire, le cas échéant, toute réserve sur le bordereau de livraison et de confirmer lesdites réserves auprès du transporteur par lettre recommandée avec A.R. dans les 3 jours qui suivent la livraison.

Ainsi en cas d'avarie, de manquant, de réclamations sur les vices apparents ou sur la non-conformité du produit livré, le client particulier ou professionnel devra émettre des réserves claires et précises auprès du transporteur ou du vendeur qu'il notifiera par tout moyen par lettre recommandée AR dans un délai de 3 jours suivant la date de livraison. Il appartiendra au client de fournir toute justification quant à la réalité des anomalies constatées. Toute marchandise utilisée, employée ou posée est considérée comme acceptée et ne pourra plus faire l'objet d'une quelconque réserve ou d'une réclamation. Tout retour doit faire l'objet d'un accord formel entre le client et notre société vendeuse.

En cas de défectuosité reconnue par notre société, notre obligation sera limitée au remplacement ou au remboursement des quantités défectueuses, sans autre indemnité. En cas d'impossibilité de procéder comme ci-dessus, l'obligation de notre société sera limitée au montant de la commande, à l'exclusion de toute autre indemnisation de quelque nature qu'elle soit. Sont exclus de toute garantie les dommages résultant d'un stockage, d'une manutention, d'une utilisation anormale ou non conforme avec la nature, les prescriptions, l'aptitude à l'emploi du produit. De façon express, notre société n'est pas tenue à la garantie des vices cachés de ses marchandises à l'égard de ses clients professionnels, personnes physiques ou morales, dans les termes et conditions prévus par les dispositions du code civil applicable en France. Notre société à l'égard de ses clients professionnels, personne physique ou morale, entend expressément s'exonérer de tout vice caché, sauf et de façon restrictive pour le client de rapporter la preuve que notre société en avait connaissance au moment de la livraison de la marchandise.

— 11 ATTRIBUTION DE COMPÉTENCE

En cas de contestation de quelque nature qu'elle soit, seuls les Tribunaux Judiciaires et de Commerce de Chalon-sur-Saône (71) seront compétents pour connaître de tous les litiges, même en cas d'appel en garantie ou de pluralité de parties.

Les clauses attributives de compétence territoriale figurant sur les lettres ou autres documents de tous nos clients sont déclarées inopposables à notre société.

— 12 ECO-CONTRIBUTION

Conformément à l'article R.543-290-3 du Code de l'Environnement, SRC PARQUET est tenue d'appliquer une éco-contribution, visant à répondre aux obligations de collecte et de traitement des déchets issus des Produits et Matériaux de Construction du Bâtiment (PMCB). La part du coût unitaire que SRC PARQUET supporte pour la gestion des déchets de PMCB, tel que facturée par l'éco-organisme auquel SRC PARQUET adhère, est répercutée dans sa totalité au Client. Cette éco-contribution s'applique sur chaque produit concerné, elle apparaît en sus-du prix de vente, est soumise à TVA, ne peut bénéficier de ristourne ou autres remises commerciales. Pour la gestion des déchets de PMCB, SRC PARQUET adhère à VALOBAT : IDU FR299524_04HRYN Cet identifiant atteste de la conformité de SRC PARQUET à ses obligations de responsabilité élargie du producteur mentionnées à l'article L.541-10 pour la ou les catégories de produits et matériaux de construction de bâtiment qu'elle met sur le marché

À L'ÉCOUTE DE VOS BESOINS, NOTRE ÉQUIPE

SERVICE COMMERCIAL

Nadine FERNANDEZ

Tél : +33 (0)3 85 44 36 85 - Fax : +33 (0)3 85 44 35 29

Email : nadine.fernandez@src-groupe.com

SERVICE TECHNIQUE

Emmanuel LAURENT

Tél : +33 (0)3 85 44 36 85 - Tél : +33 (0)6 80 88 59 81

Email : emmanuel.laurent@src-groupe.com

DIRECTION GÉNÉRALE

Marion JUILLOT-BERGER

Tél : +33 (0)6 15 52 14 80

Email : marion.juillot@src-groupe.com

RESPONSABLES DES VENTES

David CHAUMAR

Tél : + 33 (0)6 27 18 25 62

Email : david.chaumar@src-groupe.com

Julien CUILLERAT

Tél : + 33 (0)6 80 92 73 85

Email : julien.cuillerat@src-groupe.com

Benjamin FRICAUDET

Tél : + 33 (0)6 25 26 48 12

Email : benjamin.fricaudet@src-groupe.com

Emmanuel LAURENT

Tél : +33 (0)6 80 88 59 81

Email : emmanuel.laurent@src-groupe.com



ANGLETERRE
06 80 89 59 81

NORD
06 27 18 25 62

BELGIQUE
06 27 18 25 62

LUXEMBOURG
06 15 52 14 80

NORD OUEST
06 27 18 25 62

**PARIS
ILE DE FRANCE**
06 27 18 25 62

NORD EST
06 80 89 59 81

BOURGOGNE
06 25 26 48 12

SUISSE
+33 (0)6 15 52 14 80

**AUVERGNE
RHÔNE-ALPES**
06 80 92 73 85

SUD OUEST
06 80 92 73 85

SUD EST
06 80 92 73 85

CORSE
06 27 18 25 62



CRÉATION : AGENCE TYMÉO



ROUTE DE CLUNY - 71640 GIVRY - FRANCE
TÉL. : +33 (0)3 85 44 36 85

WWW.SRC-PARQUET.COM